

RI LIE VI

Zaven | Enrica Cavarzan & Marco Zavagno

cediT

A close-up photograph of a ceramic vase and a head sculpture inside a cardboard box. The vase is on the left, made of light-colored ceramic with vertical ridges. The head sculpture is on the right, made of a darker, textured ceramic. The cardboard box is brown and has some wear and tear at the top. The background is a plain, light-colored wall.

cedit
CERAMICHE D'ITALIA



RILIEVI

Zaven | Enrica Cavarzan & Marco Zavagno

6

Florim presenta CEDIT
Florim представляет CEDIT

10

CEDIT: le ceramiche d'Italia
che hanno fatto storia
CEDIT: итальянская керамика, вошедшая в
историю

28

Autori:
biografia sintetica e opere
Авторы:
краткая биография и работы

37

Rilievi:
note sulla collezione
"Rilievi"
примечания о коллекции

54

Maria Cristina Didero
Rilievi
Мария Кристина Дидеро
"Rilievi"

64

Ambientazioni
Рендеринг

98

Gamma dei Rilievi e delle lastre ceramiche
Ассортимент коллекции "Rilievi" и керамических
плит

114

Schema di alcune composizioni
degli elementi in gamma
Схема некоторых композиций элементов
коллекции

138

Colori delle pitture e degli stucchi
consigliati dagli autori
Цвета красок и затирок, рекомендованные
авторами

141

Informazioni tecniche
Техническая информация



RILIEVI
La collezione: il video
Коллекция: видео

Claudio Lucchese

Presidente Florim

Dopo una straordinaria stagione che ha visto il marchio protagonista di una sperimentazione materiale e stilistica senza precedenti, Florim rilancia CEDIT. Nato dalla volontà di esplorare nuove modalità espressive utili a caratterizzare la cultura dell'abitare, questa realtà è stata interprete di un'avventura unica nel panorama del Novecento, associando il suo nome alle prestigiose firme - tra gli altri - di Marco Zanuso, Ettore Sottsass, Enzo Mari, Alessandro Mendini, Sergio Asti, Emilio Scanavino, Mimmo Rotella, Gino Marotta, Achille e Pier Giacomo Castiglioni e del Gruppo DAM.

La CEDIT di oggi e del prossimo futuro, recupera e rilancia l'attitudine a collaborare con alcuni tra i nomi di maggior interesse della creatività contemporanea, dando vita a una serie di collezioni ceramiche ideate da autori italiani protagonisti di percorsi - di progetto e di pensiero - distinti e definiti da un taglio stilistico originale.

Le nuove proposte ceramiche, rigorosamente Made in Italy, sono il prezioso esito di un intenso dialogo tra artigianato e tecnologia, che si definisce anche attraverso un'espressività poetica di grande impatto; queste inedite interpretazioni materiche rinnovano l'idea di spazio architettonico, definendo raffinate visioni del luogo, del tempo, del vivere.

Клаудио Луккесе

Президент Florim

По завершении великолепного сезона, во время которого бренд участвовал в невиданном ранее экспериментировании материалов и стиля, Florim вновь запускает CEDIT. Появившись на свет из стремления исследовать новые способы выражения, которые могут быть полезны для создания культуры жилья, этот бренд стал способом выражения неповторимой истории в панораме двадцатого века, связав свое имя с престижными именами, среди которых - Марко Занузо, Этторе Соттсасс, Энцо Мари, Алессандро Мендини, Серджио Асти, Эмилио Сканавино, Миммо Ротелла, Джино Маротта, Акилле и Пьер Джакомо Кастильони, а также Gruppo DAM.

Сегодня и в ближайшем будущем CEDIT восстанавливает и вновь начинает сотрудничество с некоторыми наиболее интересными персонами современного дизайна, что закладывает основы ряда коллекций керамических изделий, созданных итальянскими авторами, лучшими в проектировании и разработке, которых отличает и выделяет оригинальный стиль.

Новые предложения керамических изделий, обязательно "Made in Italy", - это ценный результат насыщенного диалога ремесленности и технологичности, который определяется также очень эффектно поэтичной выразительностью. Эта новая материальная интерпретация обновляет идею архитектурного пространства, определяя изысканное видение места, времени и жизни.



CEDIT

L'inizio di una nuova storia: il video
Начало новой истории: видео

Stefano Torrenti*Amministratore Delegato Florim*

L'idea del rilancio del marchio CEDIT nasce dall'ambizione di dare una nuova prospettiva di espressione ad una delle realtà manifatturiere più prestigiose e sperimentali nel panorama italiano del Novecento.

In piena coerenza con la filosofia Florim - ben sintetizzata dal nostro "Forti del passato, proiettati nel futuro" - intendiamo dare continuità alla straordinaria intuizione originaria di CEDIT, che guardava al dialogo con l'arte e con il design come a una necessità prioritaria per sviluppare innovative ricerche in ambito ceramico, desiderando nel contempo sviluppare una visione dell'architettura in cui gli elementi di rivestimento delle superfici possano essere ritenuti cruciali nel definire la qualità e il tenore dell'atmosfera di un ambiente abitabile.

La nuova stagione produttiva CEDIT si fa carico anche di un'altra necessità narrativa, riguardante l'intenzione di organizzare un racconto con il quale dare risalto all'eccellenza creativa italiana, al gusto e alla sensibilità artigianale che sono prerogative indiscusse delle migliori attività produttive del nostro Paese.

La nostra proposta, in questo senso, è programmaticamente chiara: CEDIT desidera mettere a disposizione dei migliori protagonisti della creatività della Penisola le proprie tecnologie e le proprie raffinate prassi operative.

Essere italiani significa, tra le altre cose, saper sviluppare relazioni e dialoghi utili a coniugare i talenti dei grandi artigiani con quelli dei grandi artisti; e l'italianità - intesa come genio artefice del prodotto, dalla sua ideazione sino alla realizzazione - è il concetto che meglio esprime l'essenza di CEDIT: italiana è l'origine del marchio, italiana è l'azienda che lo ha rilanciato sul mercato, italiani sono gli Autori selezionati per progettare le nuove collezioni, italiano il design e italiana è l'innovazione tecnologica di cui sono portatori i nostri prodotti.

Con CEDIT, guardiamo al nostro immediato futuro con l'intenzione di consolidare una tra le nostre migliori vocazioni: impiegare la nostra creatività per migliorare la qualità di vita delle persone, potendo e sapendo migliorare i caratteri degli spazi dove vivono, dove si relazionano con gli altri, dove trascorrono il loro tempo.

Стефано Торренти*Исполнительный директор Florim*

Идея возрождения бренда CEDIT появилась на фоне стремления воссоздания новой формы выражения для одной из самых престижных экспериментальных мануфактур в предпринимательской панораме Италии XX века.

В полном соответствии принципам Florim, которые отлично выражаются слоганом "Сильное прошлое, устремленность в будущее", мы хотим продолжить воплощение исходной идеи CEDIT, которая рассматривала диалог с искусством и дизайном как приоритетную необходимость для проведения инновационных исследований в керамической отрасли, вместе с тем стремясь развивать и видение архитектуры, в котором элементы облицовки поверхностей могут быть решающими в определении качества и атмосферы жилого помещения.

Кроме того, новый этап производства CEDIT ставит перед собой задачу рассказать о совершенстве итальянской креативности, о вкусе и о свойственном ручной работе характере, которые являются неоспоримыми качествами лучших производств нашей страны.

В этом смысле наше предложение прагматично ясно: CEDIT намеревается предоставить в распоряжение лучших творческих личностей нашего полуострова наши технологии и наши отточенные методы работы.

Быть итальянцами - также означает уметь налаживать отношения и диалог, который будет полезен в сочетании талантов великих мастеров-ремесленников с талантом великих художников. Знаменитый итальянский концепт создания гениального изделия, от его задумки до воплощения, - это принцип, который наилучшим образом выражает CEDIT. Италия - это родина бренда; итальянской является и компания, которая возродила его на рынке. Ее авторы – также итальянцы, специально приглашенные для разработки новых коллекций. Итальянским является и дизайн, и технологическая инновация, благодаря внедрению которой, и создается наша продукция.

При помощи CEDIT мы смотрим непосредственно в наше будущее с намерением утвердить то, что является одним из наших призваний: использование нашей креативности для улучшения качества жизни людей, имея возможность и умея улучшать характер пространств, в которых они живут, где они общаются с другими, где они проводят свое время.

CEDIT: LE CERAMICHE D'ITALIA CHE HANNO FATTO STORIA

Il marchio CEDIT Ceramiche d'Italia è - da oltre cinquant'anni - sinonimo di sperimentazione applicata alla ricerca estetica e tecnica nell'ambito della ceramica. Marchio d'autore e azienda d'eccezione, la CEDIT ha saputo sviluppare negli anni un'attenzione unica alla pratica progettuale e alla tradizione manifatturiera del "fatto in Italia", avvalendosi delle firme più significative dell'architettura, dell'arte e del design - innanzitutto nazionale - e diventando esempio di come i valori dell'avanguardia creativa e la capacità inventiva possano combinarsi con il sapore della sapienza artigianale e della tecnologia industriale più avanzata, per un connubio virtuoso rivolto sempre a garantire l'eccellenza del prodotto.

La storia dell'azienda ha origini nel 1947, quando nasce CEDIL Ceramica di Lurago d'Erba S.p.A. con l'obiettivo di produrre piastrelle smaltate per realizzare rivestimenti in pasta bianca con colori uniformi, dal calibro costante e capaci di mantenere la planarità, anche migliorate grazie alla qualità degli smalti impiegati e alla loro capacità di resistenza al cavillo e all'attacco degli acidi.

Da allora, il tema di saper associare la qualità del processo di lavorazione alla durevolezza temporale del prodotto rappresenta uno dei punti di forza dell'azienda che, già nel 1948, attiva un impianto pilota con forno a tunnel di costruzione americana per la cottura del biscotto di ceramica. Alle prime piastrelle in formato 15 x 15 cm si sommano, nel corso degli anni Cinquanta, elementi con tagli più minuti - 7,5 x 15 cm e 10,8 x 10,8 cm - mentre si inizia a esplorare l'avvio di una produzione caratterizzata da dimensioni maggiori e, contemporaneamente, si lavora sulla poetica del decoro, inteso come vera e propria rivelazione artistica nella definizione di una rinnovata modalità di arredo della casa.

La ricerca sull'impiego di segni ornamentali applicati alla superficie ceramica condotta dalla CEDIL ha impulso con la prima linea disegnata dal noto grafico Albe Steiner, poi seguita da una lunga sequenza di episodi di collaborazione creativa che attribuisce al marchio e ai suoi prodotti una cifra distintiva fortemente originale, identificando un preciso stile visivo che viene riconosciuto oltre i confini nazionali in un lasso di tempo piuttosto ristretto; le prime partecipazioni dell'azienda a fiere e mostre sul territorio milanese sono il preambolo di un'attività di esportazione verso l'estero molto intensa, che ha i suoi punti di forza in Germania e Svizzera, così come in Argentina, Venezuela, Stati Uniti e Arabia Saudita.

Dal piccolo formato degli anni Cinquanta a quelli progressivamente più grandi dei periodi successivi, l'azienda intraprende un'avventura produttiva capace di seguire - e in molti casi anticipare - i linguaggi della sperimentazione decorativa della modernità,

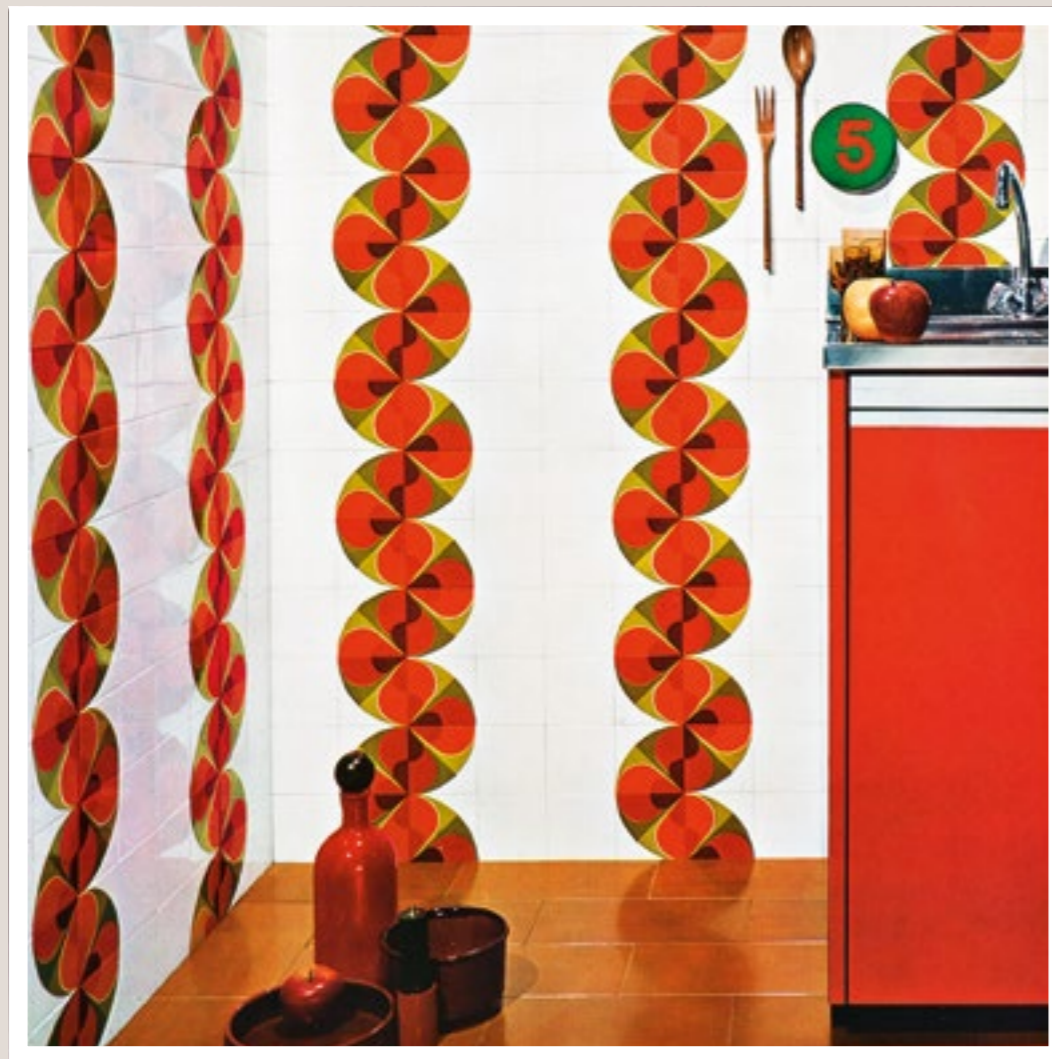
Bob Noorda, *Noorda 22*, 1968

riuscendo a influenzare la sensibilità degli acquirenti e degli addetti del settore.

Da semplice decoro su piastrella, il segno grafico assume il valore di un vettore visivo che si esprime nella dimensione dell'architettura realizzata, dando sostanza e intensità agli ambienti e stabilendo nuove possibilità di relazione tra le superfici di calpestio orizzontali e i rivestimenti verticali.

Il desiderio di ampliare la gamma produttiva conduce ad esplorare una serie di possibilità che, nel 1954, portano l'azienda a confrontarsi con l'ideazione e la messa in commercio di elementi ceramici smaltati appositamente studiati, come l'iconica serie "SZ1" firmata dagli architetti Marco Zanuso e Alberto Scarzella e caratterizzata da una originale geometria curvilinea che permette molteplici associazioni tra i singoli elementi; la componibilità dei moduli e dei decori entra nel vocabolario del marchio e ne diventa, da qui in avanti, un tratto distintivo originale.

Nel 1955 la CEDIL rileva le Ceramiche Dester S.p.A. e ne deriva la CEDIS Ceramiche di Sicilia s.n.c. con sede nel quartiere palermitano di Tommaso Natale, dove si edifica un nuovo stabilimento produttivo su progetto di Zanuso.

Il nuovo gruppo - CEDIL-CEDIS - conta alla fine degli anni Cinquanta più di 300 dipendenti, garantendo una potenza produttiva di 2.200 mq/giorno di pavimenti e rivestimenti; è dal profitto di queste due società che nasce la CEDIT S.p.A., visivamente caratterizzata da un nuovo logotipo disegnato da Albe Steiner.

Negli anni Sessanta, oltre ad acquisire e incorporare altre realtà (la Ceramiche Trinacria di Messina e l'Italceramica di Bareggio), la CEDIT conferma ufficialmente la scelta strategica, già in essere nella sua politica aziendale, di dare corso ad una stagione di collaborazioni con i migliori designer dell'epoca: l'obiettivo del marchio si configura nello strutturare un dialogo creativo tra produzione e progettazione, tra qualità tecnico-formali ed estetiche del prodotto, coltivando una costante attenzione all'evoluzione del proprio linguaggio, sia sul piano tecnologico sia su quello della ricerca visiva, con l'intenzione ultima di riattivare secondo rinnovate logiche un processo artigianale di dialogo tra progettista, realizzatore e utente.

Alla CEDIT si può riconoscere l'esercizio di una sensibilità e di una lungimiranza che si sono consolidate nel tempo anche grazie a intuizioni uniche nel settore della ceramica, prima fra tutte l'ideazione del premio "Piastrella d'Oro" in collaborazione con l'ADI - Associazione per il Disegno Industriale - che, dal 1956 al 1966, raccoglie e seleziona il miglior design italiano del settore ceramico in produzione. Con questo premio è data l'opportunità a giovani progettisti di relazionarsi con il mondo dell'impresa e di inserire nella logica di produzione criteri di sperimentazione e

creatività.

Nel 1968 l'azienda introduce nel mondo della produzione ceramica un fattore di innovazione assoluta, realizzando un nuovo campionario che, combinando i decori della tradizione con i disegni concretamente innovativi di alcuni protagonisti del progetto moderno, interpreta e anticipa le necessità e il gusto dell'epoca: per la prima volta, un'azienda attiva nel campo della produzione di piastrelle di rivestimento si candida a interpretare la "moda dell'anno", suggerendo soluzioni funzionali e decorative per la casa che sono firmate da autori del calibro di Enzo Mari, Ettore Sottsass, Bob Noorda, Michele Provinciali, Joshitaka Sakuma, Bruno Binosi, Carmen Grusova-Rihova, Gilio Confalonieri, Franca Helg & Antonio Piva, Ferruccio Bocca, Sergio Asti e Marco Zanuso.

Nasce così la "Collezione 68", che rappresenta un unicum nella storia della ceramica e avvia un vettore di cambiamento epocale nel settore. La svolta è nella versatilità del disegno a parete concepito fuori da vincoli di ripetitività, con la possibilità di ottenere da un motivo unico più temi compositivi; questo fattore, tra gli altri, contribuisce a qualificare definitivamente l'attività di progetto della geometria e del motivo grafico del prodotto come un passaggio obbligato per la produzione industriale del materiale ceramico.

Nel 1970, l'avventura sperimentale della CEDIT prosegue con un altro episodio significativo: la mostra "16 giochi a parete", ospitata nel centro di esposizione milanese dell'azienda di via Verri 4, invita a riflettere su nuove possibilità di percezione delle superfici rivestite in ceramica, trattando il tema della parete come una "scacchiera" da comporre in molteplici combinazioni.

La mostra, eclettica e partecipata, presenta le proposte di un selezionato gruppo di creativi - designer, grafici e artisti - come Sergio Asti, Bruno Binosi, Severina Corbetta e Maria Grazia Caccini, Jean-Pierre Garrault, Salvatore Gregoriotti, Gino Marotta, Franco Mirenyi, Pietro Monti e Giulio Buonpane, Bob Noorda, Ornella Noorda, Pietro Salmoiraghi e Antonio Locatelli, ciascuna messa a disposizione del pubblico per "inventare" differenti possibilità combinatorie degli elementi. La CEDIT lancia un manifesto per un approccio nuovo alla statica e canonica visione della parete rivestita: le piastrelle in ceramica sono trattate alla stregua di tessuti o elementi mobili che si possono montare e smontare a piacimento, secondo il gusto del momento o assecondando l'istinto ludico del visitatore.

Con questo progetto espositivo, l'azienda consolida l'idea che favorire le collaborazioni con i creativi possa essere la strada vincente per un continuo rilancio



Franco Mirenyi, 43 - 44 Beta, 1972

del prodotto nel mercato. Ieri come oggi, la richiesta rivolta dalla CEDIT ad artisti, grafici, architetti e designer resta la medesima: guardare ai muri delle case, alle pareti, come superfici fantastiche, fogli da disegno sui quali rappresentare un'idea rivoluzionaria di libertà progettuale, di ambiente vivo e relazionato alla sensibilità dell'abitante e alle sue esigenze.

È così che per tutti gli anni Settanta la CEDIT percorre la linea della cooperazione interdisciplinare, mantenendo una certa distanza tecnico-estetica dai suoi concorrenti e sviluppando inediti concetti di componibilità per l'arredo ceramico; in questo periodo si esplorano varie possibilità decorative, rese uniche dai contributi di Mario Bellini, Giancarlo Iliprandi, Franco Grignani, Bruno Munari, Achille e Pier Giacomo Castiglioni, Grippo DAM e, con la "Serie pittori" del 1973, degli artisti Emilio Scanavino, Edival Ramosa, Mimmo Rotella, Mario De Luigi, Ross Littell, Guy Harloff, Marcello Pirro, Gino Marotta e Ken Scott.

Nel solco di questa tradizione, oggi sono chiamati nuovi autori a firmare il rilancio dell'azienda promosso da Florim, con collezioni nelle quali, se possibile, è ancora più manifesto l'interesse per la sperimentazione dei linguaggi. CEDIT mette nuovamente a disposizione la sua sapienza artigianale, approcciando il tema delle grandi lastre ceramiche per realizzare un prodotto in grado di innovare l'idea di spazio architettonico, il senso del luogo e del tempo, del vivere.

Appartenenti alla scena contemporanea nazionale dell'eccellenza progettuale e artistica, i designer e gli architetti Barbara Brondi & Marco Rainò (BRH+), Marco Casamonti (Archea Associati), Enrica Cavarzan & Marco Zavagno (Zaven), Martino Gamper, Matteo Nunziati, Andrea Trimarchi & Simone Farresin (Formafantasma), Giorgia Zanellato & Daniele Bortotto, e gli artisti Giorgio Griffa e Franco Guerzoni interpretano sul formato privilegiato delle ampie lastre ceramiche un'idea di superficie libera e di materia reinventata. Alle nove collezioni - "Matrice", "Metamorfosi", "Rilievi", "Frammenti", "Tesori", "Cromatica", "Storie", "Euridice", "Archeologie" - si aggiungeranno nel tempo altre riflessioni progettuali, forti di un invito a intendere la decorazione ambientale come un'inesauribile possibilità, ovvero un'occasione per confrontarsi con lo spazio umano e dialogare con esso.

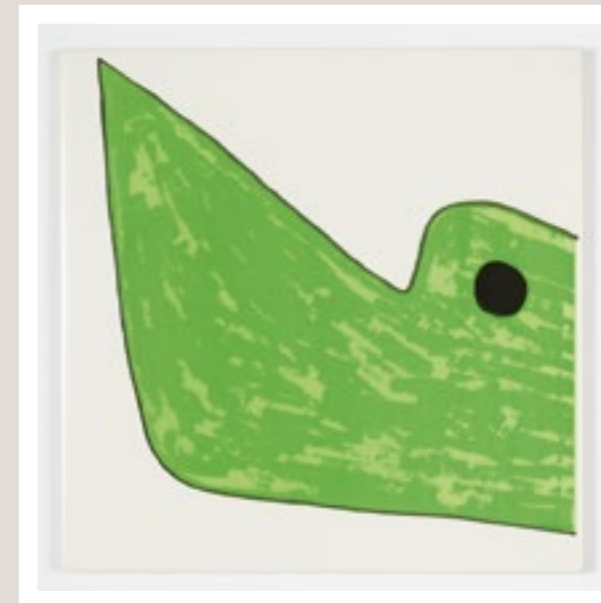

Marcello Pirro, Noè 925, Noè 927, Flutti, 1973

CEDIT: ИТАЛЬЯНСКАЯ КЕРАМИКА, ВОШЕДШАЯ В ИСТОРИЮ

Бренд CEDIT Ceramiche d'Italia уже более пятидесяти лет является синонимом экспериментирования в эстетических исследованиях и технологиях в керамической сфере. CEDIT, авторский бренд и исключительная компания, с течением лет смогла выработать особенный подход к методам проектирования и традициям в производстве продукции "Сделано в Италии", опираясь в этом на самых известных представителей мира архитектуры, искусства и дизайна, прежде всего, итальянских, становясь примером того, как ценности творческого авангарда и изобретательные способности могут сочетаться со вкусом мастерства ремесленника и самой современной промышленной технологией для получения уникального результата, всегда гарантирующего совершенство продукции.

История компании относит нас в 1947 год, когда была учреждена CEDIL Ceramica di Lurago d'Erba S.p.A., целью которой было производство глазурованной калиброванной облицовочной плитки из белой глины в однотонных цветах со способностью сохранять плоскостность; технология была также улучшена благодаря использованию качественной глазури и ее способности противостоять образованию кракелюра и воздействию кислот.

С тех пор вопрос умения сочетать качества производственного процесса с долговечностью изделия является одной из сильных сторон компании, которая еще в 1948 году запустила пилотную линию с туннельной печью американского производства для обжига керамических материалов. К первой плитке форматом 15x15 см в пятидесятые годы добавились изделия меньших размеров - 7,5x15 см и 10,8x10,8 см. В это же время начинается производство изделий большего размера и одновременно с этим ведутся работы над поэтикой декора, рассматриваемого как самое настоящее художественное изобретение для нового способа оформления домашнего интерьера.

Исследования, проводимые CEDIT по применению орнаментальных украшений на поверхности керамической плитки, выразились в появлении первой линии продукции от знаменитого художника Албе Стейнера, за которой последовало продолжительное творческое сотрудничество, наделившее бренд и его продукцию оригинальной отличительной чертой, наметившее четкий визуальный стиль, который за короткое время снискал себе признание за границами страны. Участие компании в ярмарках и выставках в Милане стало первыми шагами перед началом весьма интенсивного экспорта продукции в другие страны, которая стала популярной в Германии и Швейцарии, а также в Аргентине, Венесуэле, Соединенных Штатах и Саудовской Аравии.

Начав с маленького формата в пятидесятых годах и постоянно увеличивая его в последующие периоды времени, компания начинает производственную деятельность, способную следовать, а во многих случаях и предвосхищать, язык современного декоративного экспериментирования, влияя на восприимчивость покупателей и



Marco Zanuso, *Zanuso 31, Zanuso 31 Alfa, Zanuso 31 Beta*, 1968

специалистов в этой отрасли.

Начиная с простого декора на плитке, графика принимает значение визуального вектора, выражающегося реализованными архитектурными объектами, наделяя интерьеры содержанием и насыщенностью, определяя новые возможности взаимосвязи между горизонтальными поверхностями пола и вертикальной облицовкой стен.

Стремление расширить производимый ассортимент продукции заставило рассмотреть ряд возможностей, которые в 1954 году привели компанию к разработке и началу продаж специально проработанных элементов из глазурованной керамики, например, такой как серия "SZ1", ставшая иконой стиля. Созданная архитекторами Марко Занузо и Альберто Скарцеллой, коллекция характеризуется оригинальной криволинейной геометрией, допускающей множество сочетаний между отдельными элементами. Совместимость модулей и декора входит в обиход бренда и теперь становится его отличительной чертой.

В 1955 году CEDIL покупает компанию Ceramiche Dester S.p.A., в результате чего появляется CEDIS Ceramiche di Sicilia s.n.c. с юридическим адресом в квартале Палермо Томмазо Натале, в котором также возводится производственное предприятие по проекту Занузо.

Новая группа CEDIL-CEDIS в конце пятидесятых годов имеет штат из более 300 человек с производственной мощностью в 2200 кв.м/день напольной и облицовочной плитки. Именно на основе этих двух компаний появилась на свет CEDIT S.p.A., которую визуально отличает новый логотип, созданный Албе Стейнером.

В шестидесятые годы, помимо приобретения и поглощения других компаний (Ceramiche Trinacria в Мессине и Italceramica в Баредджо) CEDIT официально подтверждает стратегический выбор, который уже включен в ее корпоративную политику, - начало периода сотрудничества с лучшими дизайнерами того времени. Задача бренда заключается в начале творческого диалога между производством и проектированием, между техническими и формальными свойствами и эстетикой изделия, непрерывно уделяя внимание эволюции своего языка, как в технологической плоскости, так и в визуальных изысканиях. Конечная цель - начало диалога между дизайнером, производителем и пользователем, в котором используется непромышленный подход и новая логика.

Надо отдать должное CEDIT за ее восприимчивость и дальновидность, которые утвердились с течением времени, также благодаря уникальным интуитивным решениям в керамической отрасли, первой из которых стало учреждение приза "Piastrella d'Oro" (Золотая плитка) в сотрудничестве с ADI - Associazione per il Disegno Industriale (Ассоциацией промышленного дизайна), который с 1956 по 1966 год объединяет вокруг себя и отбирает наилучший итальянский дизайн в керамическом производстве. Благодаря

этому призу молодым дизайнерам предоставляется возможность наладить отношения с миром предпринимательства и внедрить в производственную логику критерии экспериментирования и креативности.

В 1968 году компания вводит в мир керамического производства совершенно новый элемент, разработав новые коллекции, в которых сочетаются традиционные декоры и выражено инновационные работы некоторых представителей современного дизайна, интерпретирующие и опережающие потребности вкуса того времени. Впервые компания, работающая в производстве облицовочной плитки, выдвигает свою кандидатуру на интерпретацию "моды года", рекомендуя функциональные и декоративные решения для дома, разработанные такими известными авторами, как Энцо Мари, Этторе Соттсасс, Боб Нурда, Микеле Провинчали, Шошитака Сакума, Бруно Биноси, Кармен Грузова-Рихова, Джулио Конфалоньери, Франка Хельг и Антонио Пива, Ферруччо Бокка, Серджио Асти и Марко Занузо.

Именно так появилась на свет "Collezione 68", ставшая уникальной в истории керамики и заложившая основы вектора эпохальных изменений в этой отрасли. Новизна заключается в универсальности настенного декора, созданного без ограничений повторяемости, с возможностью получения нескольких композиционных тем посредством единого мотива. Среди прочих этот фактор способствует окончательной квалификации дизайнерской разработки геометрии и графического мотива изделия как обязательной составляющей для промышленного производства керамического материала.

В 1970 году период экспериментирования CEDIT пополнился еще одним существенным эпизодом. Выставка "16 giochi a parete", которая проводилась в миланском экспозиционном центре компании на виа Верри, 4, призывает задуматься над новыми возможностями восприятия облицованных керамических поверхностей, рассматривая стену как шахматную доску с многочисленными комбинациями.

Эта эклектическая и ставшая популярной выставка представила предложения отобранной группы дизайнеров, художников и графиков, таких как Серджио Асти, Бруно Бинози, Северина Корбетта и Мария Грация Каччини, Жан-Пьер Гарро, Сальваторе Грегорьетти, Джинио Маротта, Франко Миренци, Пьетро Монти и Джулио Буонпане, Боб Нурда, Орнелла Нурда, Пьетро Салмоираги и Антонио Локателли. Каждая из их работ была представлена на обозрение посетителям, чтобы они могли использовать каждую из них для создания разнообразных сочетаний элементов. CEDIT выпускает манифест нового подхода к статическому и каноническому видению облицованной стены. Керамическая плитка рассматривается наравне с тканями или подвижными элементами, которые можно собирать и разбирать по собственному усмотрению, в зависимости от мимолетного вкуса



Gino Marotta, *Marotta 42*, 1971

или же следуя инстинкту посетителя.

При помощи этого экспозиционного проекта компания укрепляет осознание того, что стимулирование сотрудничества с дизайнерами может стать верным путем к непрерывному выпуску продукции на рынок. Вчера, как и сегодня, требование CEDIT к художникам, дизайнерам и архитекторам остается неизменным: смотреть на стены домов как на фантастические поверхности, бумагу для эскизов, для изложения революционно новой идеи дизайнерской свободы, живого интерьера, находящегося в тесной связи с восприимчивостью проживающего в нем человека и его потребностями.

Именно так CEDIT прошла сквозь семидесятые годы в духе междисциплинарного сотрудничества, соблюдая определенный технический и эстетический отрыв от своих конкурентов и развивая новейшие концепции модульности для керамического оформления. В эти годы исследуются различные декоративные возможности, ставшие уникальными благодаря вкладу Марио Беллини, Джанкарло Илипранди, Франко Гриньяни, Бруно Мунари, Акилле и Пьер Джакомо Кастильони, Gruppo DAM, а в "Serie pittori" 1973 года - вкладу мастеров Эмилио Сканавино, Эдиваля Рамозы, Миммо Ротеллы, Марио Де Луиджи, Росса Лителла, Гая Харлоффа, Марчелло Пирро, Джино Маротты и Кена Скотта.

В духе этих традиций в настоящее время были приглашены новые авторы, чтобы внести вклад в продвигаемое Fiorim второе рождение компании своими коллекциями, в которых, по мере возможности, еще более очевиден интерес к экспериментированию с языками выражения. CEDIT вновь предоставляет в распоряжение свой опыт ремесленников, рассматривая тему больших керамических плит для создания такой продукции, которая будет способна обновить идею архитектурного пространства, ощущение места и времени, жизни.

Дизайнеры и архитекторы, выступающие в роли главных героев на национальной сцене проектного и художественного совершенства, такие как Барбара Бронди и Марко Райно (BRN+), Марко Казамонти (Archea Associati), Энрика Каварцан и Марко Дзаваньо (Zaven), Марино Гампер, Маттео Нунциати, Андреа Тримарки и Симоне Фаррезин (Formafantasma), Джорджия Дзанеллато и Даниеле Бортотто, а также художники Джорджио Гриффа и Франко Гуэрцони, интерпретируют на удобном формате больших керамических плит идею свободной поверхности и возрожденного материала. К девяти новым коллекциям - "Matrice", "Metamorfosi", "Rilievi", "Frammenti", "Tesori", "Cromatica", "Storie", "Euridice", "Archeologie" - с течением времени прибавятся новые дизайнерские размышления, опирающиеся о призыв рассматривать декор интерьера как неисчерпаемый источник возможностей, то есть, повод сопоставить себя со средой обитания человека и начать диалог с ней.

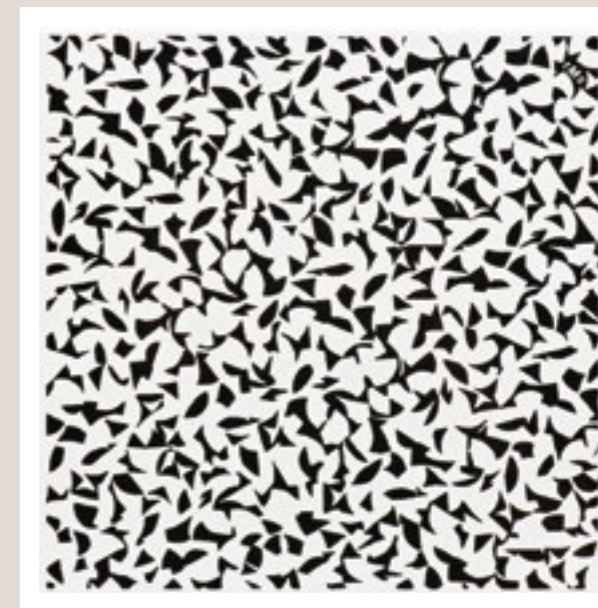

Sottsass Associati, *Alphard Bianco*, *Alphard Nero*, 1993

*«Volevamo sfruttare la
potenzialità della ceramica
per animare gli spazi giocando
su scala e ripetizione del
modulo.»*

— Enrica Cavarzan & Marco Zavagno

*"Мы хотели использовать потенциал
керамики для оживления пространств,
играя с масштабированием и
повторяемостью модуля."*

ZAVEN
ENRICA
CAVARZAN
&
MARCO
ZAVAGNO

Venezia
ITALIA



Zaven | Enrica Cavarzan & Marco Zavagno

Enrica Cavarzan (Castelfranco Veneto, 1977) e Marco Zavagno (Trieste, 1977). Rigore ed estro. Zaven sintetizza nella pratica progettuale sia gli slanci concettuali dell'arte contemporanea, che un rigore creativo dall'approccio grafico grazie al quale lo studio riesce ad interfacciarsi sia con il mondo dell'industria sia con realtà museali e gallerie. Attenti a tutti i segnali più attuali ma ben consci della storia del design e dell'architettura, Zaven riesce a dare uno sguardo contemporaneo denso di significato spaziando dalla dimensione bidimensionale a quella tridimensionale.

Unica realtà italiana selezionata da Nike in occasione del Salone del Mobile 2016, Zaven è stato soggetto di una monografica presso La Triennale di Milano, e ha esposto nella collettiva "The Future is Handmade" presso il Kalmar Konstmuseum.

Tra le istituzioni vanta collaborazioni, spesso legate a temi di comunicazione visiva, con Ca' Foscari Università, Fondazione Sandretto Re Rebaudengo, IUAV Università di Venezia, Sindika Dokolo Foundation (Luanda), La Biennale di Venezia e la russa V-A-C Foundation.

Fra i clienti annovera Agusta Westland, Antolini Marmi, Atipico, CC Tapis, Knoll, Mercedes, MINI Bmw, Miniforms, Nike, Novamobili, PaolaC, Red Bull, Replay Jeans, Galleria Luisa delle Piane, Galleria Secondome, Seletti, Telecom Italia, Tod's.

Dal 2012 al 2015 Zaven ha fondato, insieme ad un gruppo di designer progettualmente affini, il brand Something Good, editore di accessori di design contemporaneo, che è stato uno delle prime realtà a dare visibilità all'artigianato anticipando un fenomeno ad oggi tutt'ora in espansione.

Wood Wood Wood
TIM, Triennale di Milano
Milano - Italia
2016



P.O.P. Piccoli Oggetti Possibili
per | для
Galleria Luisa
Delle Piane
Milano - Italia
2018

Zaven | Enrica Cavarzan & Marco Zavagno

Эника Каварцан (Кастельфранко Венето, 1977 г.) и Марко Дзаваньо (Триест, 1977 г.).

Строгость и характер. В процессе проектирования Zaven конкретизирует как концептуальные идеи современного искусства, так и креативную строгость с графическим подходом благодаря которой этой студии удается выходить как в мир промышленности, так и в мир музеев и галерей. Внимательно относясь к всем самым актуальным сигналам, но хорошо помня историю дизайна и архитектуры, Zaven обладает современным видением, наполненным смыслом, исследуя как плоские, так и объемные элементы.

Zaven была единственной итальянской компанией, выбранной Nike для участия в Мебельном салоне 2016, ей была посвящена монографическая выставка на Миланской триеннале, а также она приняла участие в коллективной выставке "The Future is Handmade" в Калмар Констмузеум.

Она также может похвалиться сотрудничеством, часто в области визуальной коммуникации, с Университетом Ка Фоскари, Фондом Сандретто Пе Ребауденго, Венецианским университетом IUAV, Фондом Синдика Доколо (Луанда), Венецианской бьеннале и российским Фондом V-A-C.

Клиентами студии являются: Agusta Westland, Antolini Marmi, Atipico, CC Tapis, Knoll, Mercedes, MINI Bmw, Miniforms, Nike, Novamobili, PaolaC, Red Bull, Replay Jeans, Galleria Luisa delle Piane, Galleria Secondome, Seletti, Telecom Italia, Tod's.

В период с 2012 по 2015 год, вместе с группой дизайнеров схожей проектной направленности, Zaven зарегистрировала бренд Something Good, под которым производятся аксессуары с современным дизайном. Он стал одним из первых среди тех, кто выставил ремесленное производство на первый план, предвосхитив это явление, развивающееся до сих пор.



Olimpia
Galleria Secondome
Roma - Italia
2014



Pipe Dream
per | для
Santa Margherita,
The surreal Table
Milano - Italia
2018



Trecentottanta.
*Appunti sull'Antica
Università dei
Minusieri*
Operae, independent
Design Festival
Torino - Italia
2016



The Athletes
Nike
Portland - Oregon
2016

Float
per | для
Novamobili
2017



Zo e Chipo
CC-Tapis
2017





Rilievo #2 - Cadmio

RI LIE VI

cedit
CERAMICHE D'ITALIA



Gli autori:
spunti e suggestioni personali

Авторы:
личные идеи и мысли

La trama e l'ordito del suono elettronico.
L'astratta seduzione esercitata dagli oggetti anonimi.
Il processo di classificazione tipologica delle presenze materiali e delle loro forme.
L'arte del gioco.
La cifra stilistica del moderno.

Канва и уток электронного звука.
Абстрактная привлекательность безличных предметов.
Процесс типологической классификации материальных объектов и их форм.
Искусство игры.
Стилистический код современности.

La collezione:
motivi di ispirazione

Коллекция:
вдохновившие мотивы

Le costruzioni in equilibrio del gioco Jenga.

I bassorilievi ceramici continui di Nino Caruso.

**La vertiginosa esperienza dell'osservare; l'esplorazione del mondo per immagini.
Le sagome della schiuma bugnata fonoassorbente; le trame materiali del polistirolo.**

Le combinazioni geometriche tra elementi modulari.

Равновесие конструкций, как в игре Дженга.

Сплошные керамические барельефы Нино Карузо.

Головокружительный опыт наблюдения. Исследование мира в картинках.

Формы граненой шумопоглощающей пены. Материальная канва полистирола.

Геометрические сочетания модульных элементов.





La collezione:
suggerimenti cromatiche

Коллекция:
цветовая красота

**Panorami italiani: gradazioni di colore in resa opaca.
La tenue originalità cromatica della terracotta naturale.
La densa materia colorata del pastello a cera.
I toni delle terracotte dipinte di Federico Bonaldi.
Le tinte pure, intensamente brillanti.**

Панорамы Италии: градация цвета с матовым эффектом.
Мягкая цветовая оригинальность натуральной терракоты.
Плотная цветная материя восковой пастели.
Тона раскрашенной терракоты от Федерико Бональди.
Чистые и очень яркие цвета.

La collezione:
materie coordinabili

Коллекция:
сочетающиеся материалы

La densa matericità del marmo.
Le tele a superficie mossa,
come nelle estroversioni plastiche di Agostino Bonalumi.
Le lineari superfici in laminato.
I legni naturali.
L'ottone, il bronzo.

Плотная фактурность мрамора.
Холсты с подвижными поверхностями,
как в пластических работах Агостино Боналуми.
Линейные поверхности из ламината.
Натуральная древесина.
Латунь, бронза.





La collezione ceramica Rilievi

La collezione *Rilievi* firmata da Zaven, è il risultato di un elaborato processo progettuale che parte da un raffinato quanto virtuoso lavoro combinatorio tra due elementi di base: una grande lastra ceramica e una sovrapposta “formella” tridimensionale. Le modalità in cui i due “ingredienti” si combinano possono variare in ragione della loro moltiplicazione numerica, delle giaciture di posa delle lastre, delle sagome ottenute accostando le formelle le une di seguito alle altre, delle combinazioni e giustapposizioni tra ciascuno degli elementi della collezione; le composizioni risultanti da queste associazioni, aumentano esponenzialmente anche in ragione della ricca gamma cromatica in cui sono proposte le lastre - in sei tinte - e i tre distinti modelli dei rilievi tridimensionali - disponibili in sette colori.

L'alto numero dei possibili abbinamenti tra gli elementi base definisce un tratto di identificazione sostanziale della collezione che, nel suo insieme, si propone come un “sistema” di rara potenzialità espressiva, distinto da un'assoluta originalità e da una concreta unicità rispetto alle proposte ceramiche contemporanee.

Rilievi è un'invenzione progettuale in equilibrio tra momenti storici differenti; se per un verso i moduli volumetrici delle formelle traggono ispirazione da alcuni esperimenti espressivi condotti in Italia in un periodo compreso tra anni Sessanta e Settanta - basti pensare ai bassorilievi ceramici modulari di Nino Caruso o alle curvature plastiche delle tele di Agostino Bonalumi - le lastre in grande formato sono il risultato di una ricerca, materiale e tecnologica, che ha raggiunto standard di qualità assoluti in tempi recenti.

Il felice connubio tra la sapienza artigianale e quella dell'industria, così rilevante e caratterizzante per la storia del Made in Italy, trova in questa collezione ceramica una nuova, incisiva formula con cui manifestarsi; ragionando sui fattori di scala dei singoli elementi, sulla loro ripetizione modulare e possibilità combinatoria, gli Zaven realizzano un lavoro capace di introdurre un canone inedito ed esemplare, che rinnova il rapporto tra geometrie piane e in rilievo e postula un'idea di volume ceramico del tutto inattesa.

Il gioco d'ombre portate sulle superfici delle lastre, dato dall'incidenza della luce sulle emergenze dei moduli, produce un effetto di profondità architettonica singolare che, in ambito specificatamente ceramico, ha pochi eguali e pone i presupposti per esplorare un'innovativa intenzione decorativa degli ambienti interni.

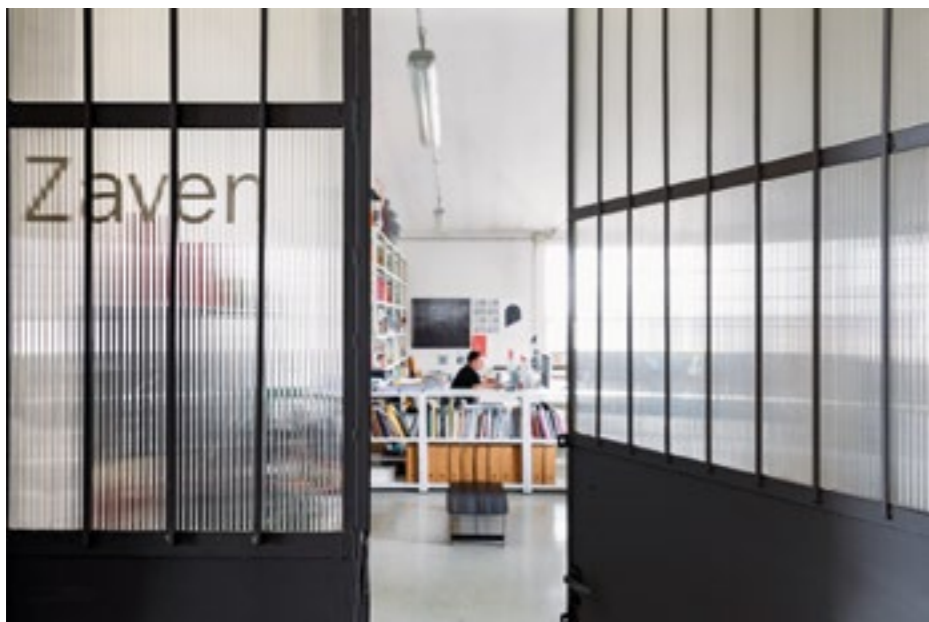

Керамическая коллекция Rilievi

Коллекция *Rilievi* от студии *Zaver* - это результат изысканного процесса проектирования, начавшегося с изысканной и столь же кропотливой работы по объединению двух основных элементов: большая керамическая плита и наложенная объемная плитка. Способы, которыми могут сочетаться оба "ингредиента", меняются в зависимости от их количества, от укладки плит, от полученных форм, совмещая плитку друг за другом, от сочетаний и противопоставлений каждого элемента коллекции. Получающиеся в результате этих сочетаний композиции растут в геометрической прогрессии также и благодаря большой палитре цветов, в которой предлагаются плиты: шесть цветов и три модели объемных рельефов семи цветов.

Большое число возможных сочетаний базовых элементов является важной характеристикой коллекции, которая в целом предлагает себя как "система" с редким потенциалом самовыражения, отличающаяся полной оригинальностью и конкретной уникальностью по сравнению с другими современными предложениями керамики.

Rilievi - проектное изобретение, балансирующее между разными этапами истории. Если, с одной стороны, объемные модули плитки черпают вдохновение в проведенных в Италии в шестидесятых и семидесятых годах экспериментах выражения - достаточно вспомнить модульные керамические барельефы Нино Карузо или же пластиковые линии холстов Агостино Боналуми - крупноформатные плиты являются результатом материального и технологического исследования, достигшего абсолютных стандартов качества совсем недавно.

Удачное сочетание ремесленного мастерства и промышленности, столь важное и характерное для истории клейма "Made in Italy", находит в этой коллекции керамики новую, эффективную формулу самовыражения. Рассуждая о масштабности отдельных элементов, об их модульном повторении и о возможности сочетания, студия *Zaver* выполняет такую работу, которая способна внести новый и показательный канон, обновляющий отношение плоской и рельефной геометрии, и утверждает очень оригинальную идею керамического объема.

Игра теней на поверхности плит, образованная светом на выступающих частях модулей, создает эффект единственной в своем роде архитектурной глубины, который в сугубо керамической сфере имеет мало себе равных и закладывает предпосылки к исследованию инновационного способа декора помещений.



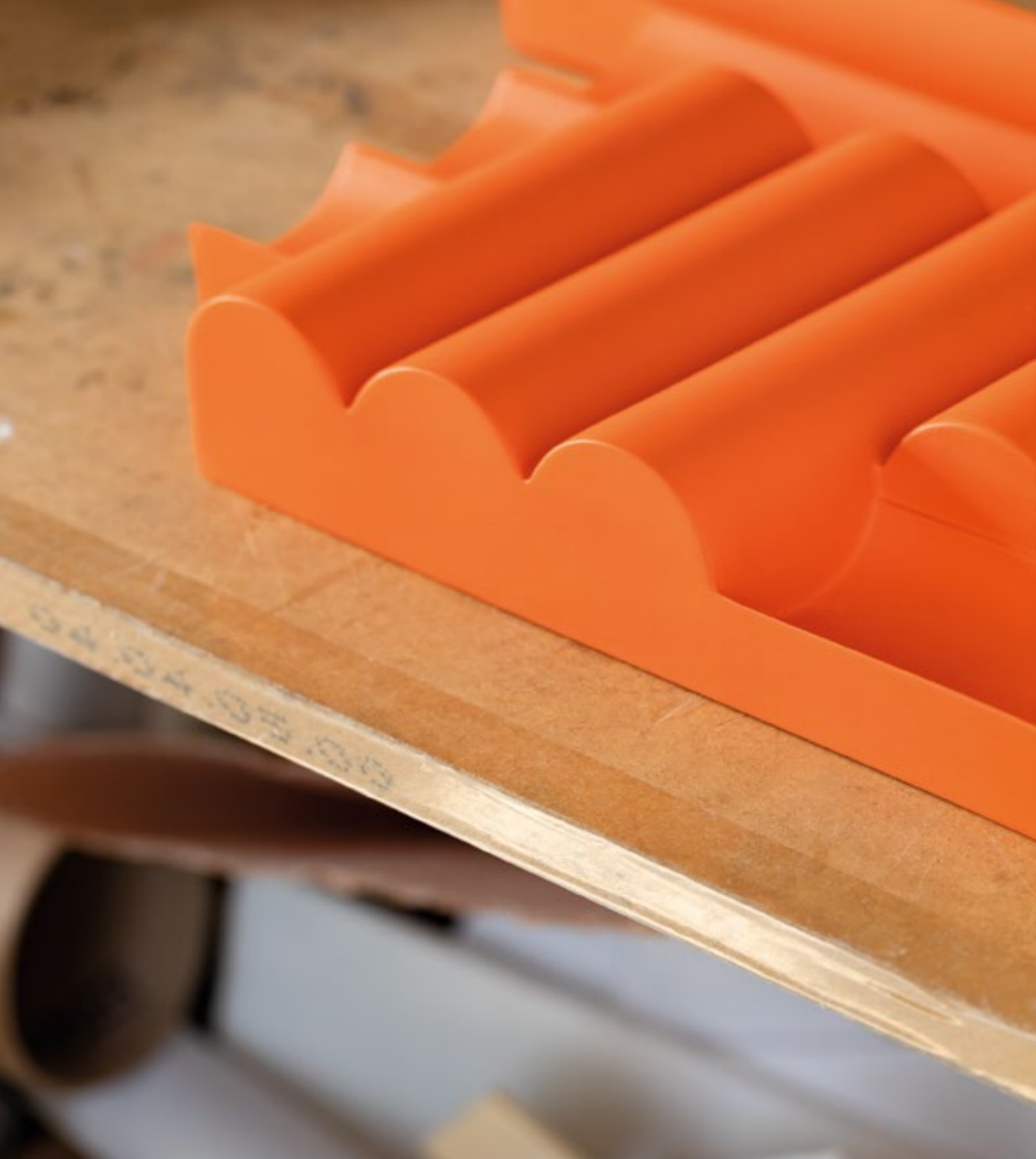

Rilievi: note sulla collezione | Rilievi: информация о коллекции



RILIEVI

MARIA CRISTINA DIDERO

Curatrice indipendente

Questo progetto porta in nuce la perfezione, termine senz'altro impegnativo per descrivere un nuovo prodotto da lanciare sul mercato. Ma quando un'azienda (certamente illuminata) è capace di sintetizzare la ricerca personale di un autore in un prodotto che va ad arricchire il proprio catalogo, nasce una "sintesi perfetta". Sintesi perfetta tra creatività allo stato puro e dinamiche di mercato. CEDIT è stata capace di raccogliere, individuare e elaborare le grandi potenzialità di *Practice Practice Practice* - avventura auto-prodotta che lo studio Zaven, al secolo Enrica Cavarzan e Marco Zavagno, e vincitore del Wallpaper Design Award 2018 - e ha capito che una tale raffinatezza progettuale originata da un input puro, intatto (cioè non adulterato da fattori esterni se non il più nobile tra tutti, quello della ricerca) poteva così diventare una collezione innovativa e di successo. Aggiungo, unica nel suo genere. D'altronde gli Zaven sono un cavallo sicuro; gli Zaven sanno fare bene il loro lavoro. Un lavoro che parte sempre e comunque da curiosità e indagine personale, dall'analisi di altre storie (come in questo caso l'ispirazione all'attività dell'artista Nino Caruso), da interessi individuali che vengono scandagliati, sviluppati, ottimizzati e predisposti per essere trasformati in altro. Enrica Cavarzan e Marco Zavagno sono maestri nel tradurre i propri desideri e passioni in progettualità dal più ampio respiro e, come qui accade, di più ampia e ricca applicazione. Il loro utilizzo della ceramica è chiaramente eccezionale e manifesta un approccio propedeutico e puntuale al voler guardare alle cose da un punto di vista inusuale, sotto un'altra luce. E osare.

Gli Zaven hanno un approccio non convenzionale alla convenzione. Nella specifica occasione della collezione *Rilievi* sembra che i "moduli" creati per CEDIT esplodano fuori dalla parete; sono infatti generati attraverso la combinazione dell'elemento bidimensionale della lastra e il relativo decoro tridimensionale. Rilievi sembra cercare più spazio. Altro spazio. Anche se con la stessa parete da cui nascono in realtà hanno instaurato un dialogo. Nello stesso tempo sono capaci di ipnotizzarci con la serrata sequenza di linee, il pattern sempre diverso anche se nato dalla stessa radice, i cromatismi mai semplici e scontati che aggiungono un altro e ultimo elemento caratteristico al prodotto finito. Il loro solido background nel campo della grafica (e qui parliamo nuovamente di

bidimensionalità, ciò che più facilmente si potrebbe associare alla tipologia del rivestimento) è capace di evolversi in una facciata che sembra scolpita con il cesello - ma invece non lo è. Questi moduli sono stati pensati per restituire l'idea del movimento e i tre modelli, in sette combinazioni di colore, danno vita a un gesto potente sulla superficie mai passiva, ma organicamente connivente a livello formale e cromatico per il gioco di accostamenti. La lastra è dichiarata, esiste nella stessa misura in cui esiste il rilievo associato, e ha la stessa valenza.

Alla luce di questa dicotomia tra lineare e scultoreo, espressa tramite espedienti visivi magistralmente bilanciati, l'uso della reiterazione aggiunge vigore al significato intrinseco del modulo.

Come detto, la lontananza dalle più facili e spicciole dinamiche creative per investigare di più e oltre è sempre stata una delle coordinate caratterizzanti e ben riconoscibili del duo di base a Venezia, che già vanta prestigiose collaborazioni a livello internazionale, tra cui il London Design Festival, il Kalmar Konstmuseum, i Designer Days in Paris, la Ca' Foscari University, La Biennale di Venezia, la Fondazione Sandretto Re Rebaudengo, la Sindika Dokolo Foundation, la V-A-C Foundation, oltre ad essere i vincitori del 2018 Wallpaper Design Award.

Grafica, comunicazione, product design: la coppia ha sempre optato per una tipologia progettuale strettamente legata all'osservazione delle cose di ogni giorno e alla loro successiva versione applicata alla sperimentazione dei materiali, dualità che, unita al visual energico e sobrio, produce il codice primario di Enrica e Marco che, in questo particolare contesto, si esprime tramite sculture seriali. A parete.

"RILIEVI"

МАРИЯ КРИСТИНА ДИДЕРО

- независимый куратор

Этот проект кроет в себе зачатки совершенства - безусловно, многообещающий термин для описания выходящего на рынок нового изделия. Но когда (несомненно просвещенной) компании удастся синтезировать индивидуальные исследования автора в изделия, обогащающем его каталог продукции, на основе этого появляется идеальное сочетание. Великолепный сплав креативности в чистом виде и динамики рынка. CEDIT сумела обобщить, определить и обработать большой потенциал *Practice Practice Practice* – авторской инициативы студии Zaven, то есть, Энрики Каварцан и Марко Дзаваньо, которая удостоилась приза на конкурсе Wallpaper Design Award 2018 – и уяснила для себя, что такая изысканность проекта с чистым и безупречным вводом (то есть, не нарушенным внешними факторами, кроме самого престижного из всех них - исследования) может превратиться в инновационную и снискавшую себе успех коллекцию. От себя добавлю: единственную в своем роде. С другой стороны Zaven - это беспрюирышный вариант. Они знают свое дело. В основе всегда лежит пытливость ума и личные исследования, анализ других историй (в этом случае вдохновением послужило творчество художника Нино Карузо), личные интересы, которые тщательно исследуются, развиваются, оптимизируются и готовятся к превращению в нечто другое. Энрика Каварцан и Марко Дзаваньо являются мастерами в превращении своих желаний и увлечений в самые масштабные проекты и, как произошло в этом случае, с самой широкой сферой применения. Их использование керамики безусловно великолепно и выражает собой пропедевтический и пунктуальный подход к желанию видеть вещи с необычной точки зрения, в другом свете. И дерзать.

Zaven имеют нестандартный подход к стандартам. В конкретном случае с коллекцией *Rilievi* кажется, что созданные для CEDIT модули вырываются из плоскости стены, поскольку созданы сочетанием плоского элемента плиты и соответствующего объемного декора. Кажется, что *Rilievi* ищет себе больше пространства. Другого пространства. Даже несмотря на то, что со стеной, на которой родилась коллекция, был налажен диалог. В то же время рельефы коллекции способны заморозить нас интенсивной последовательностью линий с разными шаблонами, несмотря на один корень, никогда не банальными

и упрощенными цветами, добавляющими еще один, последний характерный элемент готовому изделию. Их большой багаж знаний в области графики (и здесь мы вновь заговорили о двухмерном пространстве, которое можно было бы проще ассоциировать с типом обложки) способен превратиться в высеченный долотом фасад, не являясь таковым. Эти модули были задуманы для создания идеи движения и три модели в семи цветовых сочетаниях создают мощный эффект на поверхности, которая никогда не пассивна, а своей формой и цветом способствует игре сочетаний. Плита заявила о себе, она существует в том же измерении, в котором существует соответствующий рельеф, и имеет одинаковый вес.

В свете этой дихотомии линейного и скульптурного, которая выражается мастерски сбалансированными визуальными эффектами, использование повтора добавляет силы внутреннему значению модуля.

Как уже было сказано, удаленность от самой простой и мелкой креативной динамики, чтобы исследовать больше и шире, всегда была одной из отличительных и хорошо узнаваемых черт этого дуэта из Венеции, который уже сейчас может похвалиться престижным сотрудничеством международного уровня. Здесь можно упомянуть Фестиваль дизайна в Лондоне, Калмар Констмуземум, Дни дизайнера в Париже, Университет Ка Фоскари, Венецианскую Бьеннале, Фонд Сандретто Ре Ребауденго, Фонд Синдика Доколо, Фонд V-A-C, а также победу дизайнеров на конкурсе Wallpaper Design Award 2018.

Графика, коммуникация, дизайн изделия; эта пара всегда тяготела к такому типу проектов, который тесно связан с наблюдением за вещами из повседневной жизни и с их следующей версией, использованной в экспериментировании материалов, двойственности, которая наряду с энергичным и строгим видом порождает первичный код Энрики и Марко, выражающих себя в этом конкретном контексте посредством серийных скульптур. На стене.

«La collezione segue un nostro percorso di ricerca sulla trasformazione del disegno bidimensionale in volume, caratterizzata da colori decisi, forme geometriche e finiture materiche.»

— Enrica Cavarzan & Marco Zavagno

"Коллекция идет по нашему исследовательскому пути преобразования плоского рисунка в объем; характеризуется яркими цветами, геометрическими формами и фактурными отделками."

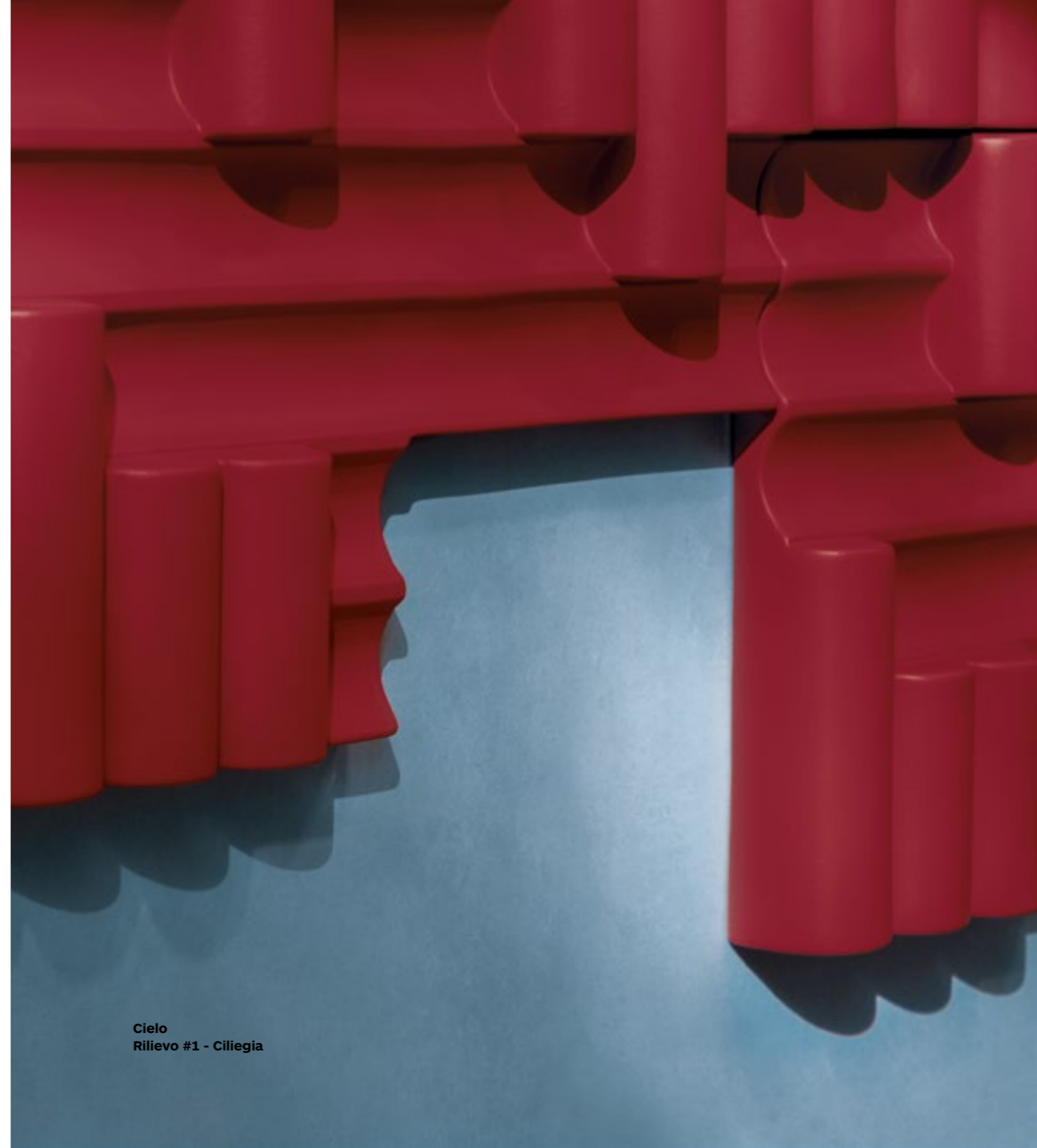

Cielo
Rilievo #1 - Ciliegia



- Applicazione a parete
Использование в облицовке стен
- Applicazione a pavimento
Использование в настиле полов



Sabbia

120 x 240 cm | 47 1/8" x 94 3/8"

Stucchi | Затирки

● Perla - 754435

Rilievo #3 - Tortora

36 x 36 x h 5 cm

14 11/64" x 14 11/64" x h 1 31/32"



Sabbia

120 x 120 cm | 47 1/8" x 47 1/8"

Stucchi | Затирки

● Perla - 754435



Salvia

120 x 240 cm | 47 1/8" x 94 3/8"

Stucchi | Затирки

● Perla - 754435



Salvia

120 x 240 cm | 47 1/8" x 94 3/8"

Stucchi | Затирки

● Perla - 754435

In riferimento a |

Ссылка на

→ pag 67







Terra

120 x 240 cm | 47 1/8" x 94 3/8"

Rilievo #3 - Ombra

36 x 36 x h 5 cm

14 11/64" x 14 11/64" x h 1 31/32"

Nebbia

120 x 240 cm | 47 1/8" x 94 3/8"

120 x 120 cm | 47 1/8" x 47 1/8"

Stucchi | Затирки

● Perla - 754435

Rilievo #1 - Oltremare

36 x 35 x h 5 cm

14 11/64" x 13 25/32" x h 1 31/32"

Cielo

120 x 240 cm | 47 1/8" x 94 3/8"

Rilievo #2 - Ciliegia

36 x 31 x h 4,5 cm

14 11/64" x 12 13/64" x h 1 49/64"

Bancone | Стойка

Nebbia

120 x 240 cm

47 1/8" x 94 3/8"

Stucchi | Затирки

● Perla - 754435



Nebbia

120 x 120 cm | 47 1/8" x 47 1/8"

Stucchi | Затирки

● Perla - 754435





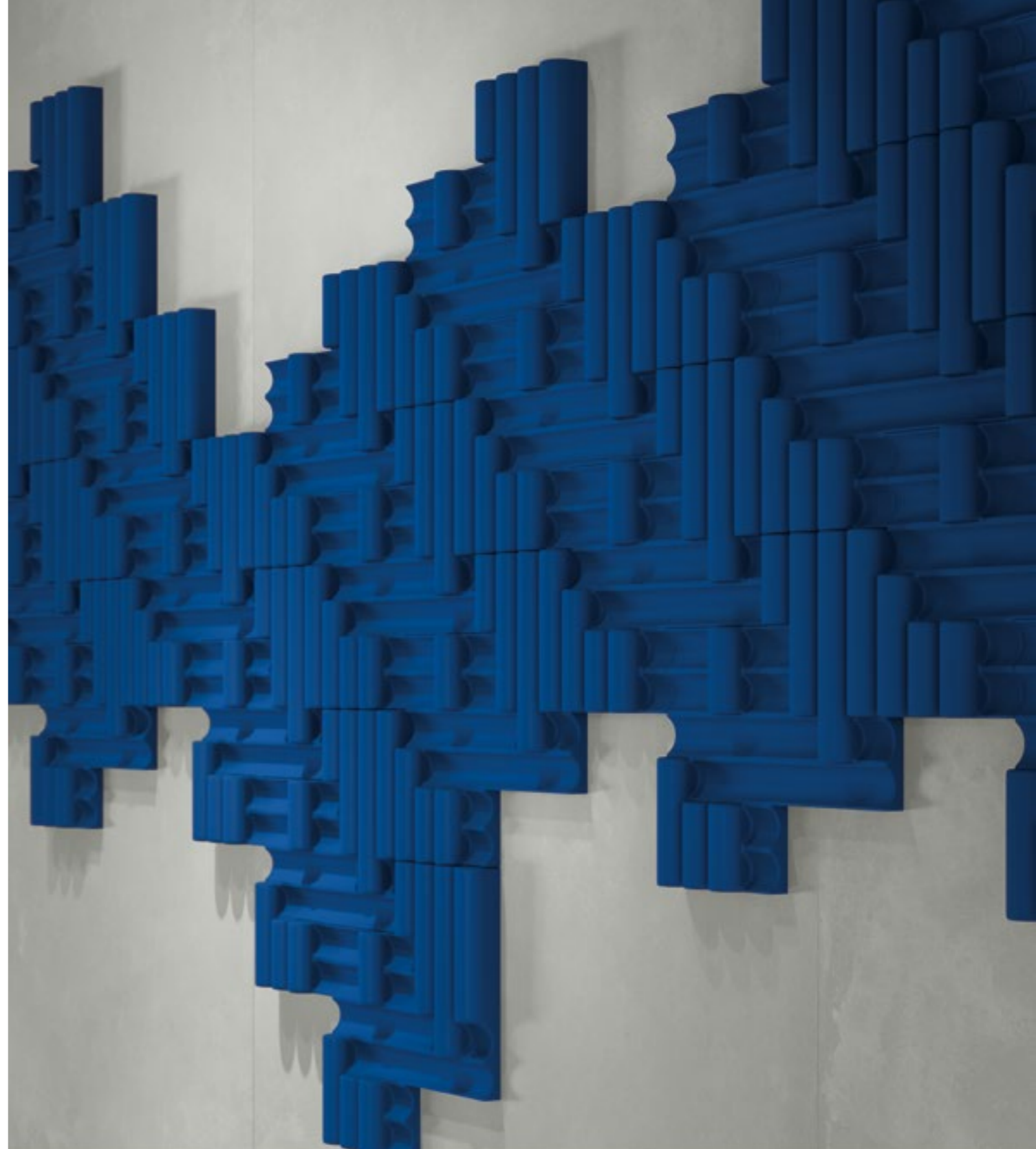



Terra

120 x 240 cm | 47 1/8" x 94 3/8"

Rilievo #2 - Oltremare

36 x 31 x h 4,5 cm

14 11/64" x 12 13/64" x h 1 49/64"



Nebbia

120 x 240 cm | 47 1/8" x 94 3/8"

Stucchi | Затирки

● Perla - 754435

Pitture | Краски

● Muschio - 761860







Lido

120 x 240 cm | 47 1/8" x 94 3/8"
 Stucchi | Затирки
 ● Perla - 754435

Rilievo #2 - Cadmio

Rilievo #2 - Oltremare

Rilievo #2 - Ardesia

36 x 31 x h 4,5 cm
 14 11/64" x 12 13/64" x h 1 49/64"

Nebbia

120 x 240 cm | 47 1/8" x 94 3/8"
 Stucchi | Затирки
 ● Perla - 754435

Rilievo #1 - Tortora

36 x 35 x h 5 cm
 14 11/64" x 13 25/32" x h 1 31/32"

Bancone | Стойка

Sabbia

120 x 240 cm | 47 1/8" x 94 3/8"
 Stucchi | Затирки
 ● Perla - 754435



Nebbia

120 x 240 cm | 47 1/8" x 94 3/8"
 120 x 120 cm | 47 1/8" x 47 1/8"
 Stucchi | Затирки
 ● Perla - 754435

Pitture | Краски

● Sasso - 761859

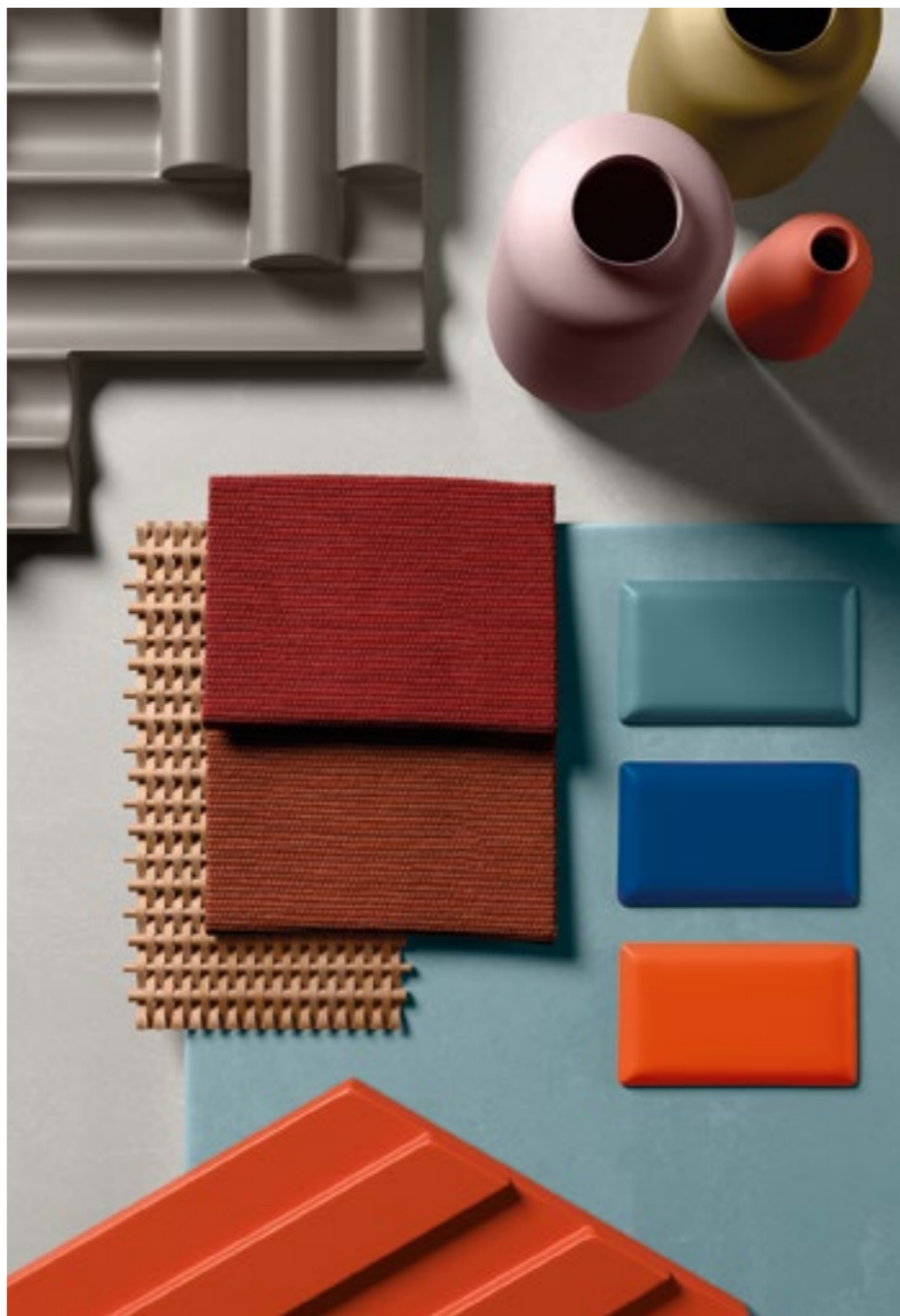





Cielo

120 x 240 cm | 47 1/8" x 94 3/8"

Rilievo #3 - Ombra

36 x 36 x h 5 cm

14 11/64" x 14 11/64" x h 1 31/32"



Nebbia

120 x 240 cm | 47 1/8" x 94 3/8"

Stucchi | Затирки

● Perla - 754435

Pitture | Краски

● Sasso - 761859





«Rilievi è un progetto in cui convergono due mondi della ceramica: quello industriale della ricerca e della tecnologia e quello artigianale della manifattura d'eccellenza.»

— Enrica Cavarzan & Marco Zavagno

"Rilievi - это проект, в котором сливаются две ипостаси мира керамики: индустриальный мир, основанный на исследованиях и технологиях, и ремесленный, характеризующийся превосходным мастерством."

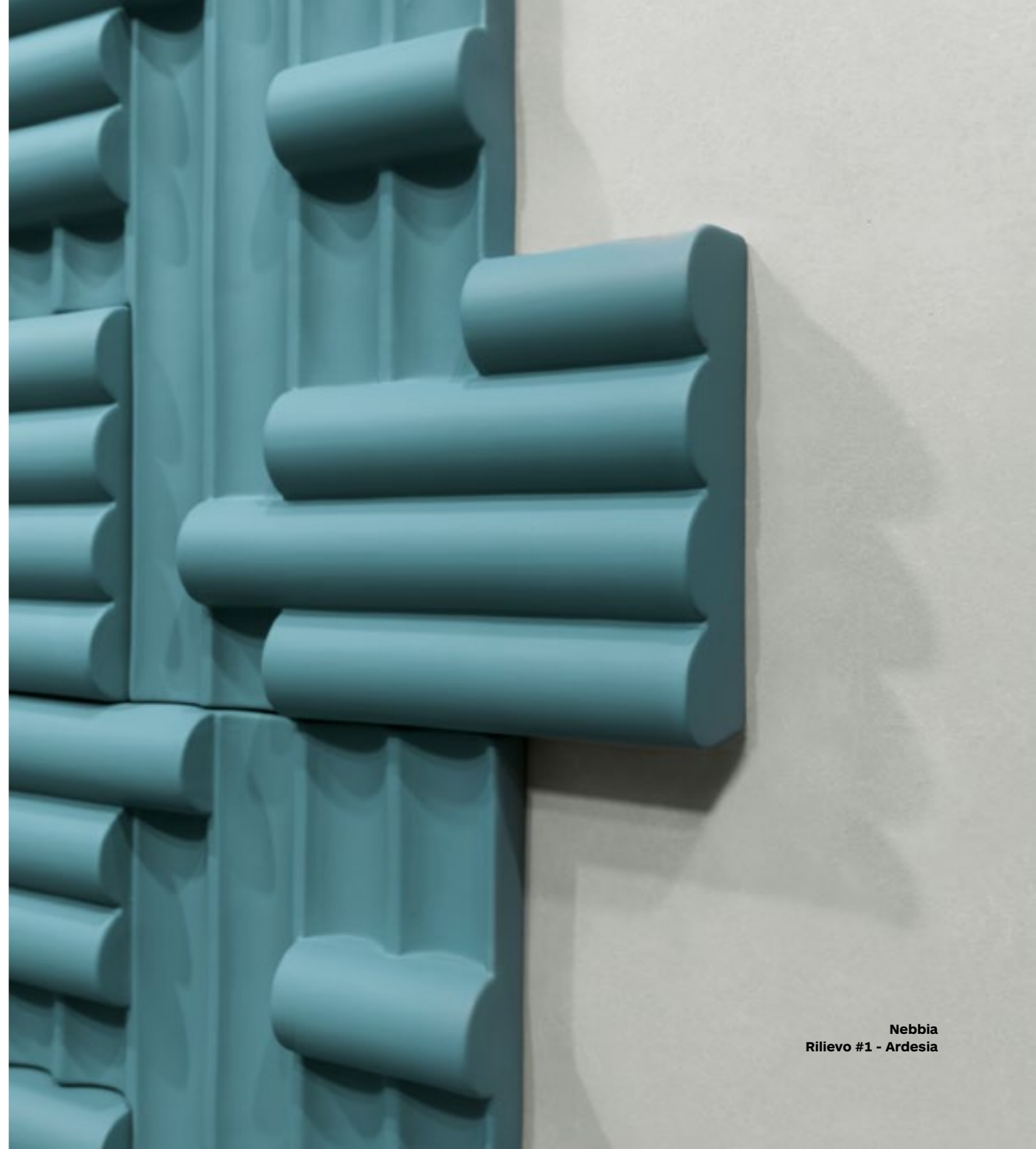

Gamma dei Rilievi
Ассортимент Rilievi

Rilievo #1

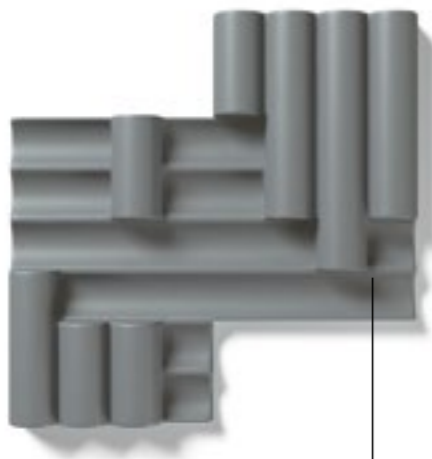

Ombra

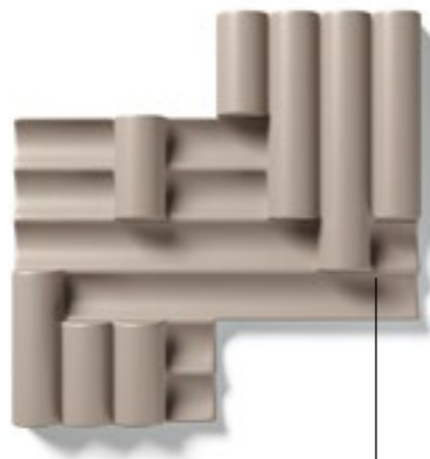

Tortora

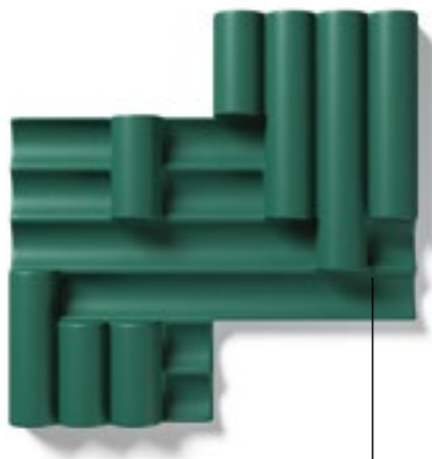

Bosco

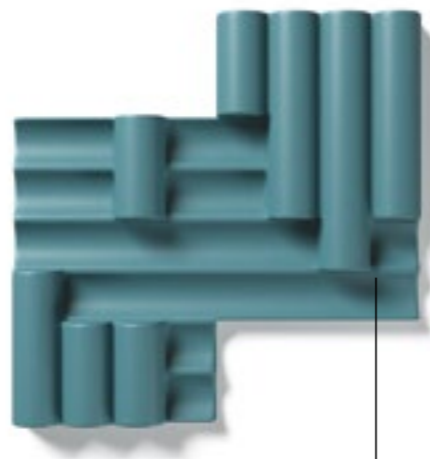

Ardesia

Rilievo #1



Oltremare

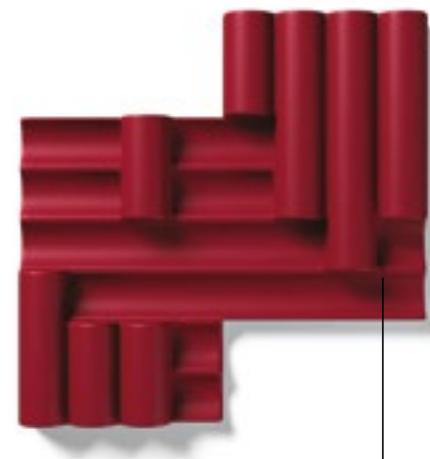

Ciliegia

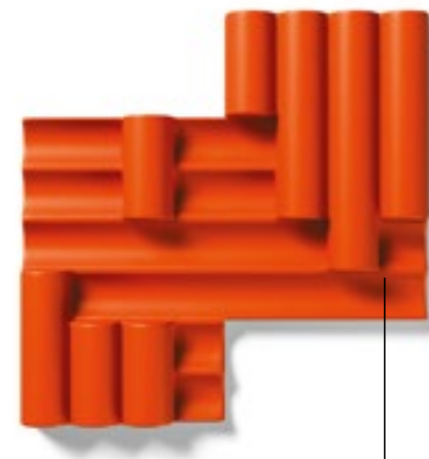

Cadmio

Gamma dei Rilievi
Ассортимент Rilievi

Rilievo #2

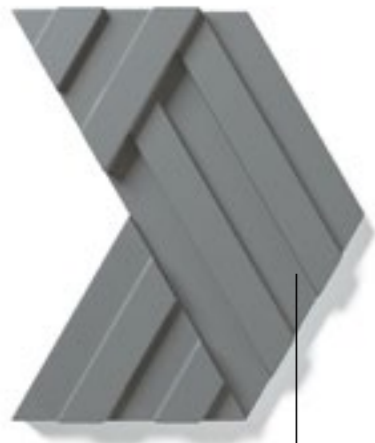

Ombra

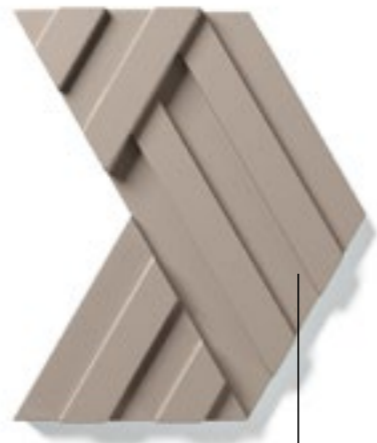

Tortora



Bosco

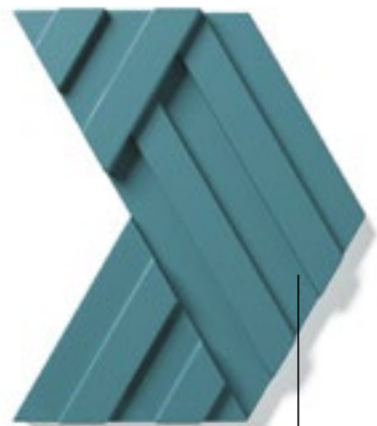

Ardesia

Rilievo #2



Oltremare



Ciliegia

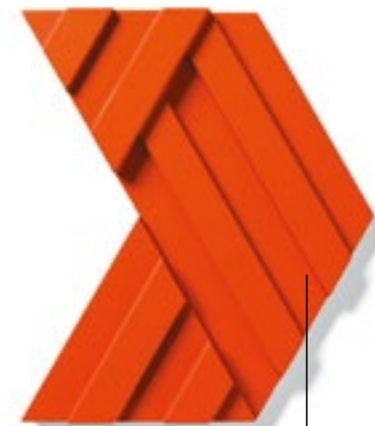

Cadmio

Gamma dei Rilievi
Ассортимент Rilievi

Rilievo #3

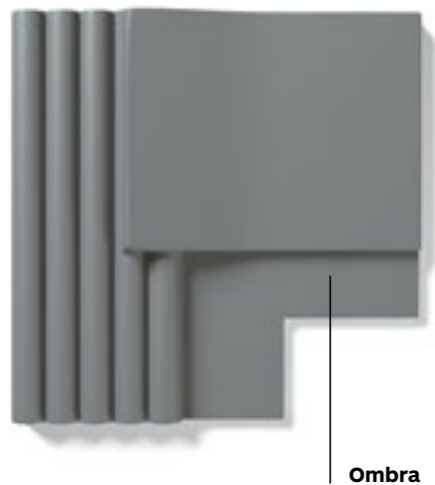

Ombra



Tortora



Bosco

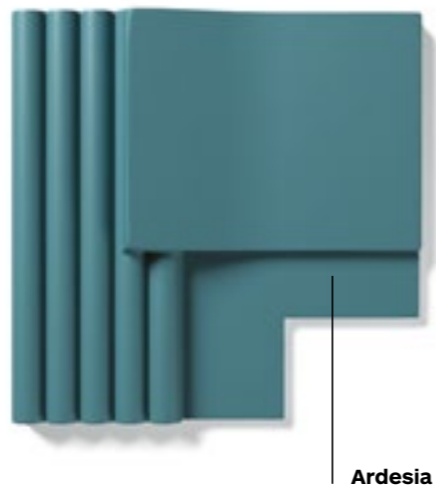

Ardesia

Rilievo #3



Oltremare



Ciliegia



Cadmio

Gamma delle lastre ceramiche
Ассортимент керамических плит



Nebbia



Sabbia

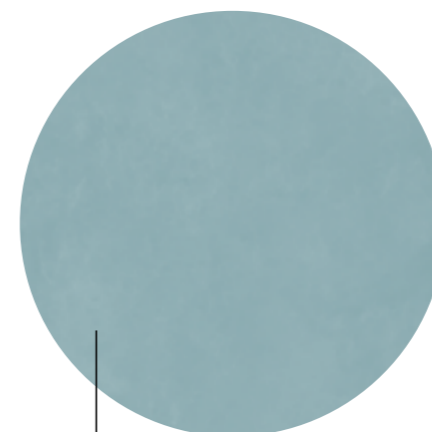

Lido

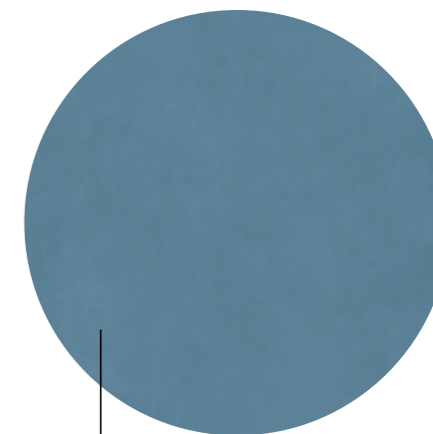

Cielo

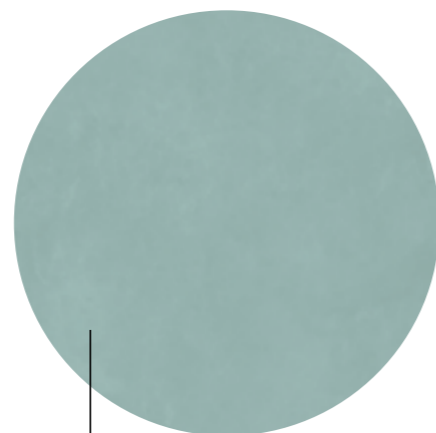

Salvia

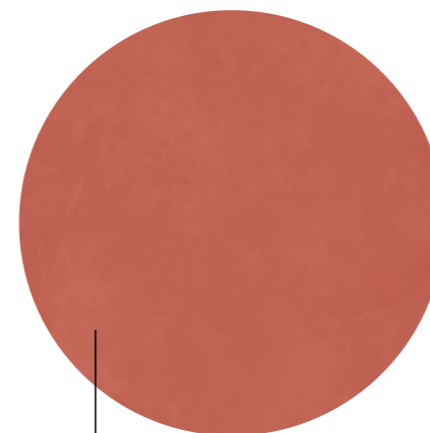

Terra

Nebbia



Sabbia



Salvia



Lido



Terra





Cielo



I formati delle lastre ceramiche

Форматы керамических плит

	Spessore Толщина	Applicazione Применение	120 x 240 cm 47 1/8" x 94 3/8"	60 x 240 cm 23 5/8" x 94 3/8"	120 x 120 cm 47 1/8" x 47 1/8"	60 x 120 cm 23 5/8" x 47 1/8"	Battiscopa Плинтус 4,6 x 60 cm 1 3/4" x 23 5/8"
Nebbia 	6 mm 1/4"	 	760349	761957	760343	761950	761963
Sabbia 	6 mm 1/4"	 	760350	761958	760344	761951	761964
Salvia 	6 mm 1/4"	 	760351	761959	760345	761952	
Lido 	6 mm 1/4"	 	760352	761960	760346	761953	
Terra 	6 mm 1/4"	 	760353	761961	760347	761954	
Cielo 	6 mm 1/4"	 	760354	761962	760348	761955	

 Applicazione a parete
Использование в облицовке стен

 Applicazione a pavimento
Использование в настиле полов











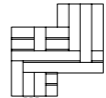





I formati dei Rilievi

Форматы Rilievi

→ pag 141

Avvertenze

Предупреждение

	Applicazione Применение	 Rilievo #1 36 x 35 x h 5 cm 14 11/64" x 13 25/32" x h 1 31/32"	 Rilievo #2 36 x 31 x h 4,5 cm 14 11/64" x 12 13/64" x h 1 49/64"	 Rilievo #3 36 x 36 x h 5 cm 14 11/64" x 14 11/64" x h 1 31/32"
Ombra 		760355	760362	760369
Tortora 		760356	760363	760370
Bosco 		760357	760364	760371
Ardesia 		760358	760365	760372
Oltremare 		760359	760366	760373
Ciliegia 		760360	760367	760374
Cadmio 		760361	760368	760375

Schema di alcune composizioni degli elementi in gamma

Схема некоторых композиций элементов коллекции

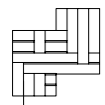

Rilievo #1

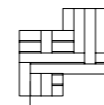
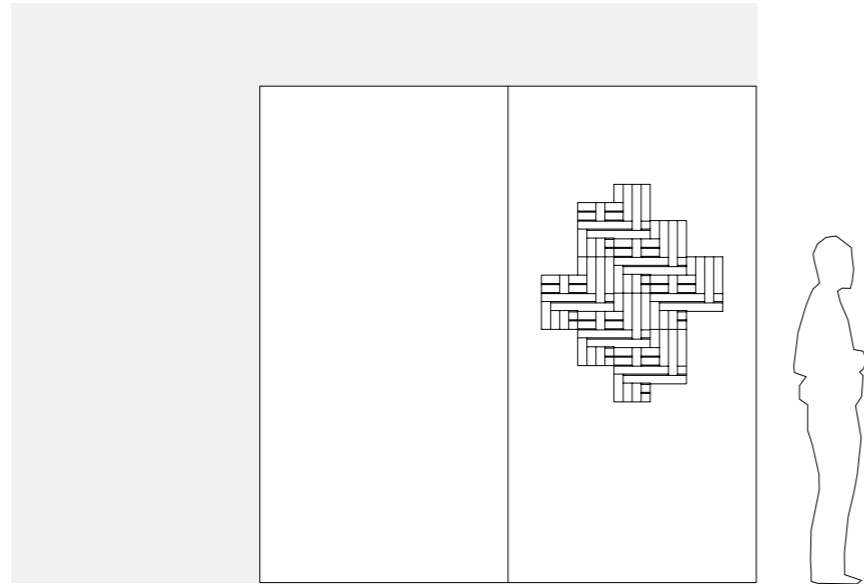

Rilievo #1

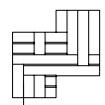
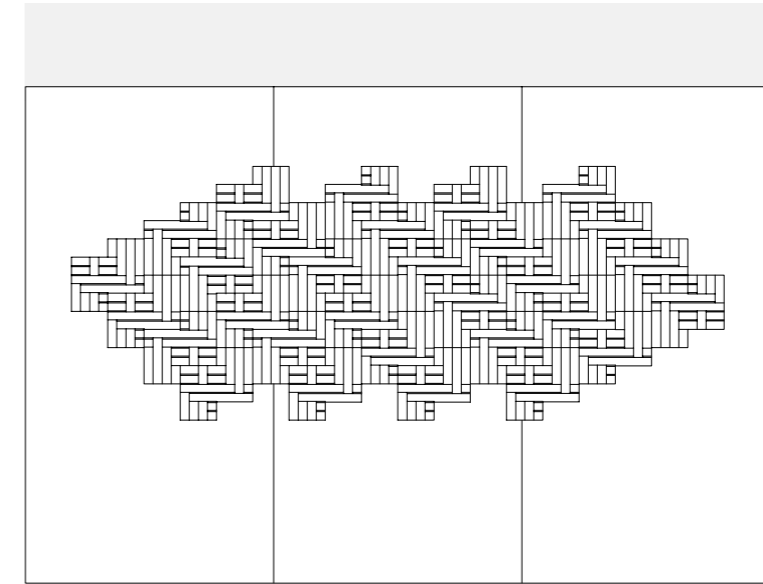

Rilievo #1

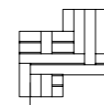
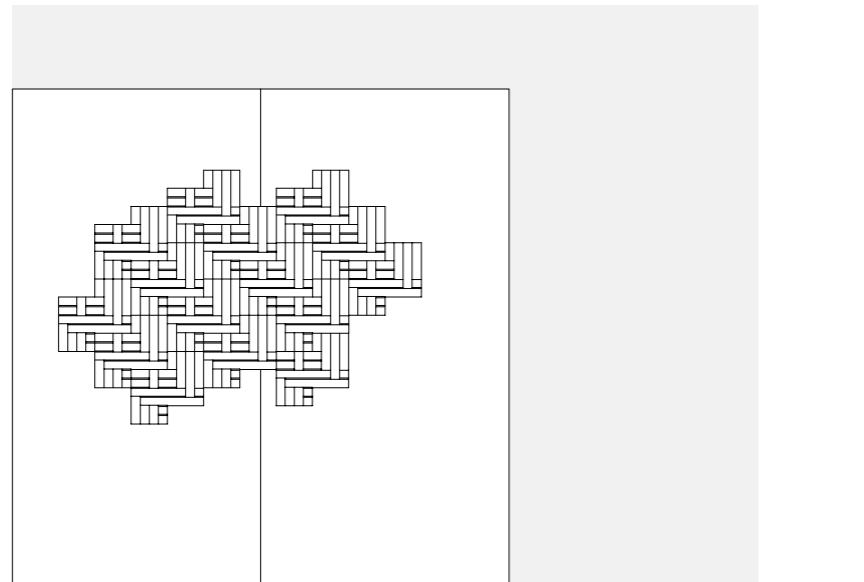

Rilievo #1

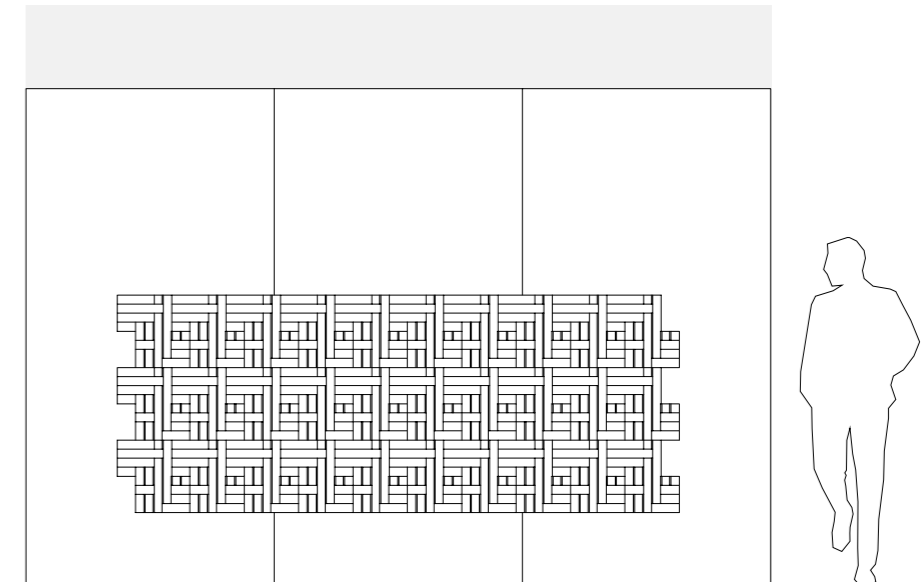

Schema di alcune composizioni degli elementi in gamma

Схема некоторых композиций элементов коллекции



Rilievo #2

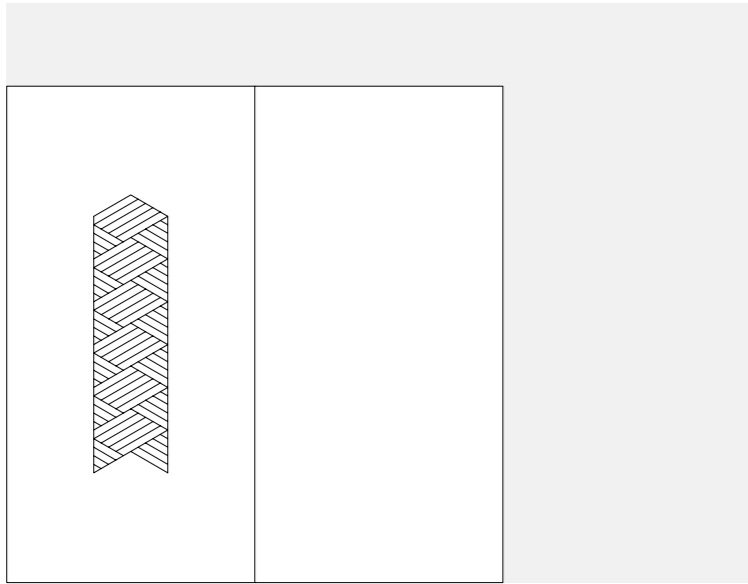

Rilievo #2

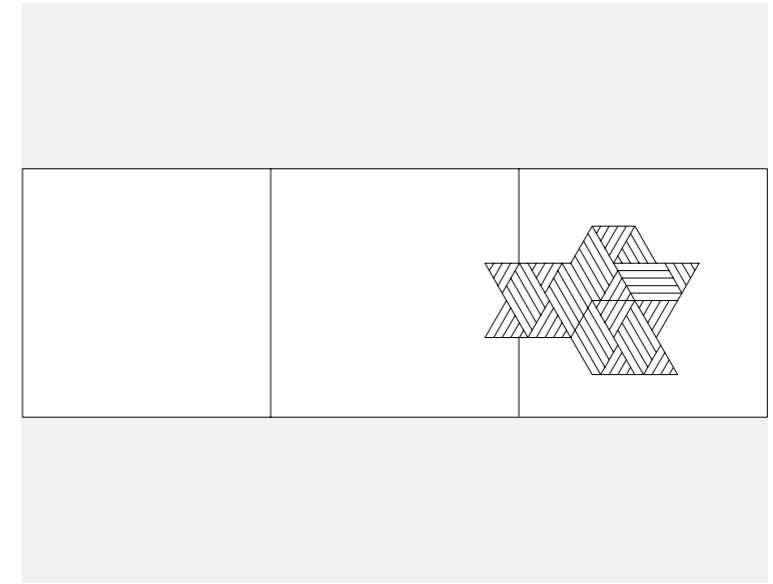

Rilievo #2

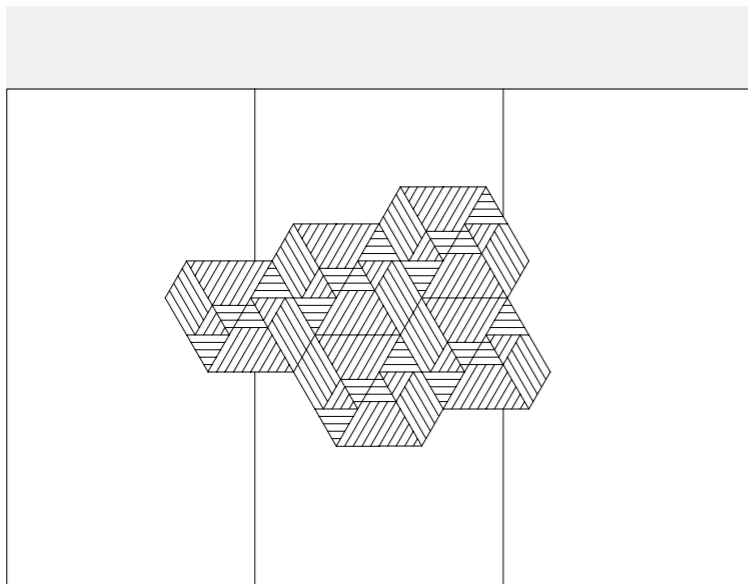

Rilievo #2

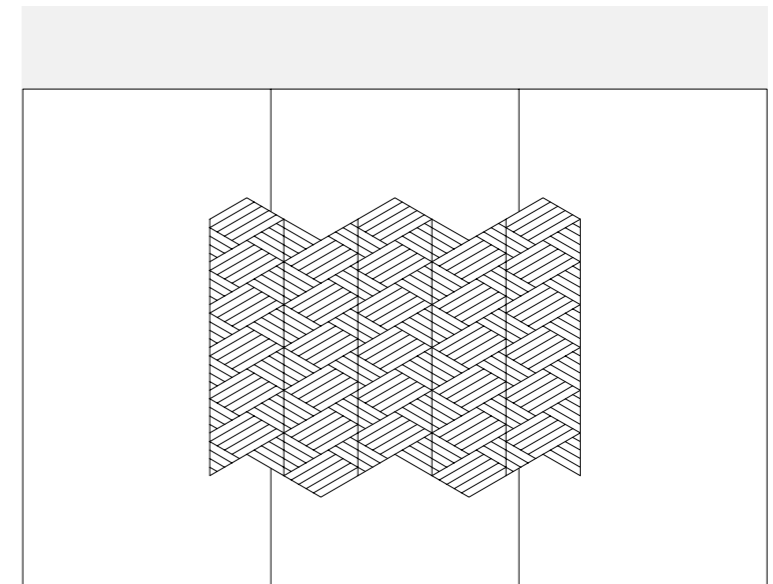

Schema di alcune composizioni degli elementi in gamma

Схема некоторых композиций элементов коллекции

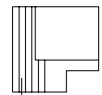

Rilievo #3

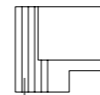
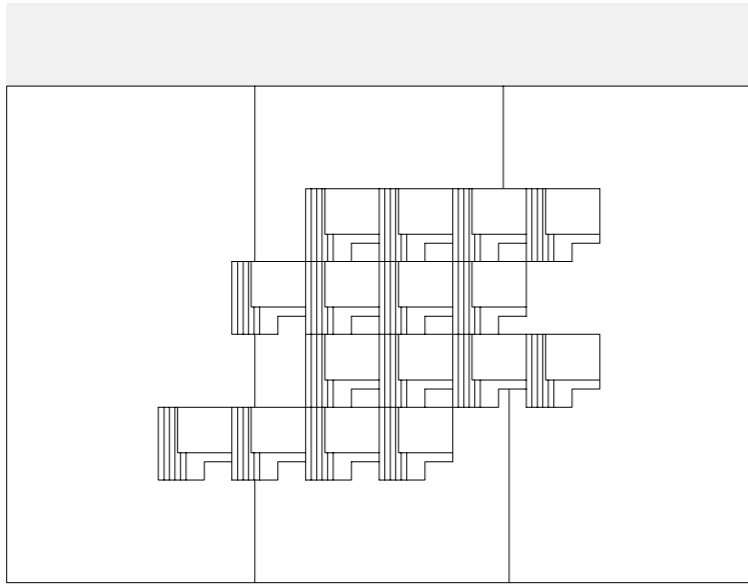

Rilievo #3

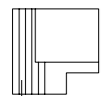
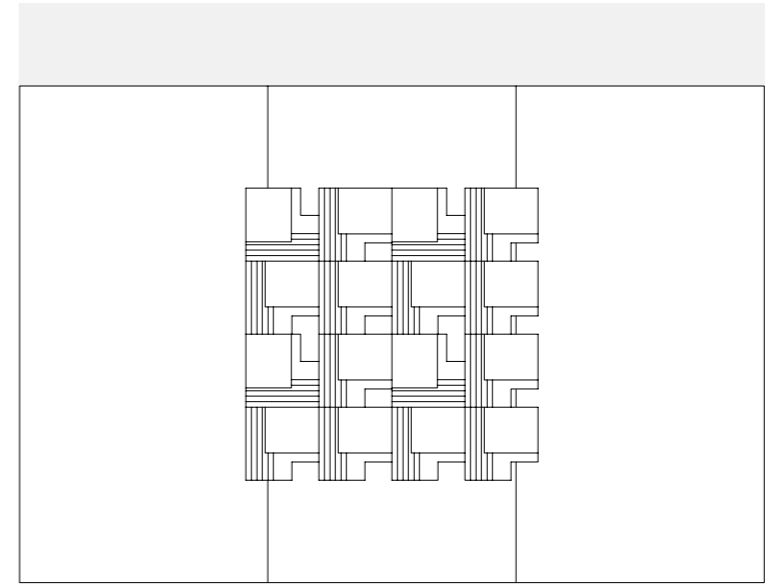

Rilievo #3

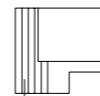
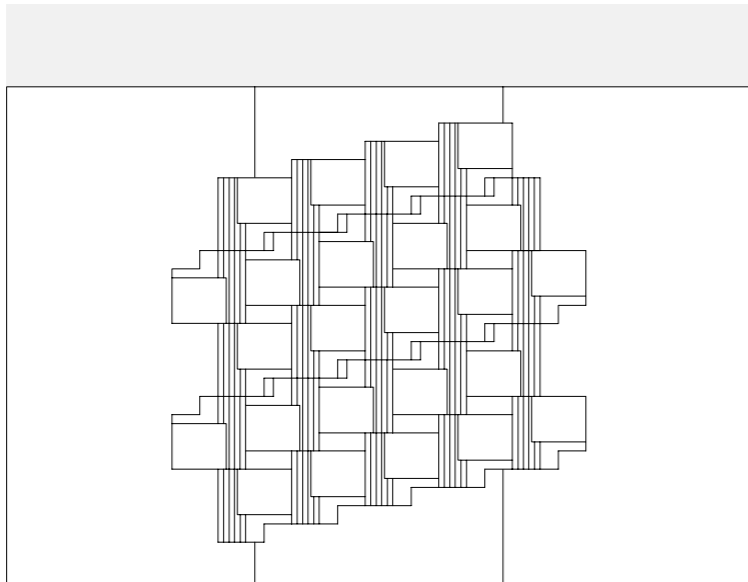

Rilievo #3

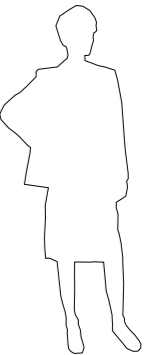
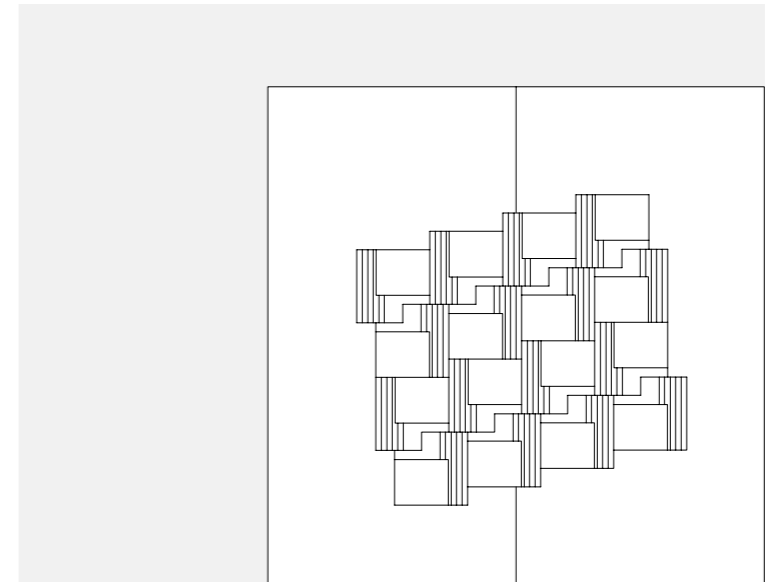

Schema di alcune composizioni degli elementi in gamma

Схема некоторых композиций элементов коллекции

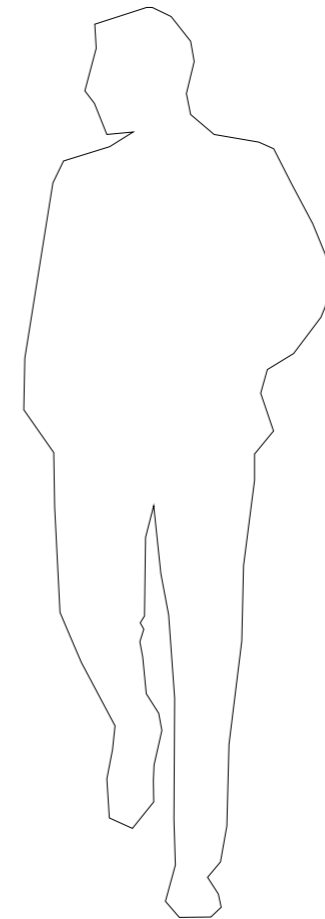
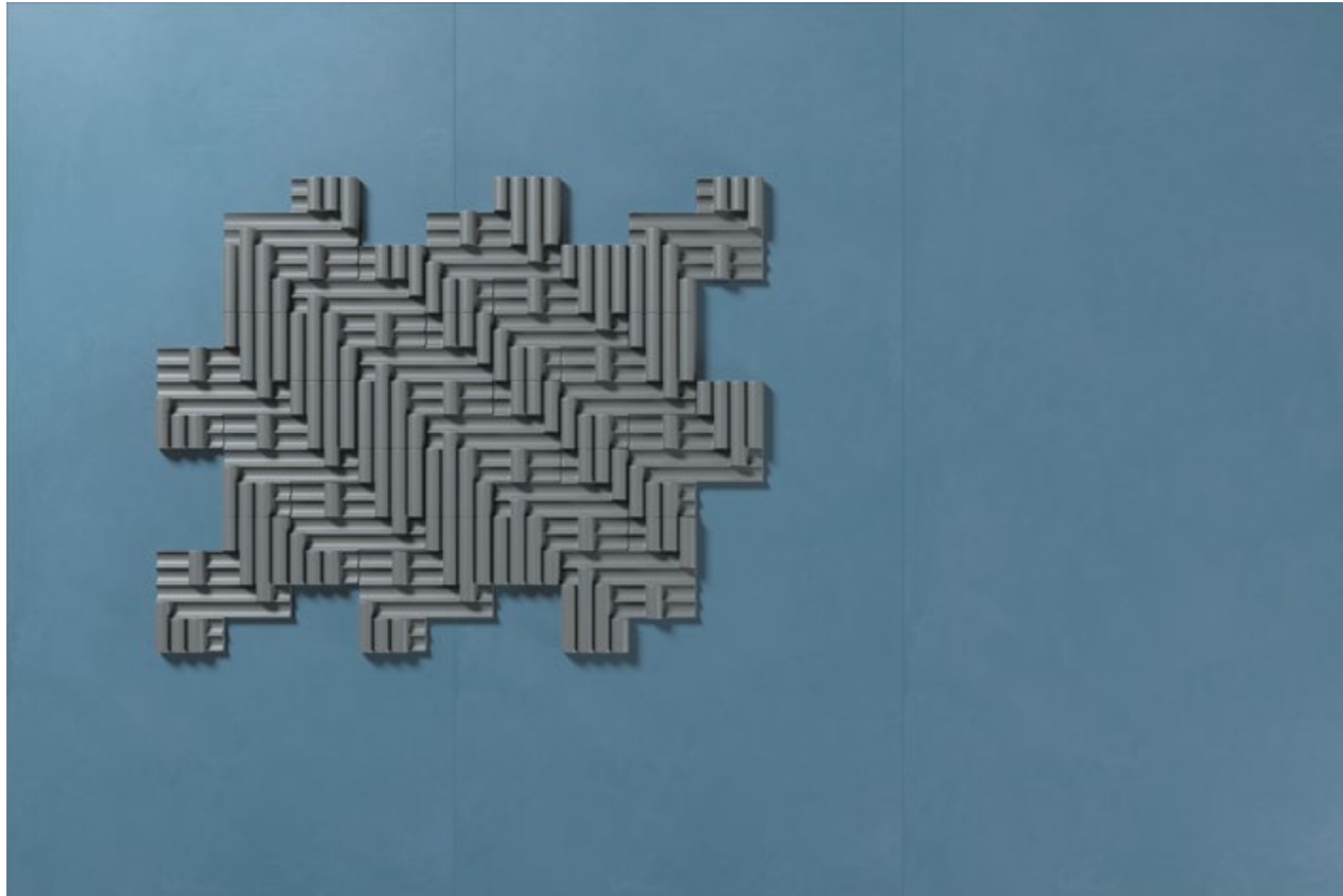

36 x 35 x h 5 cm
14 11/64" x 13 25/32" x h 1
31/32"

Rilievo #1 - Ombra



120 x 240 cm
47 1/8" x 94 3/8"

Cielo

Schema di alcune composizioni degli elementi in gamma

Схема некоторых композиций элементов коллекции



36 x 35 x h 5 cm
14 11/64" x 13 25/32" x h 1
31/32"

Rilievo #1 - Oltremare



120 x 240 cm
47 1/8" x 94 3/8"

Terra

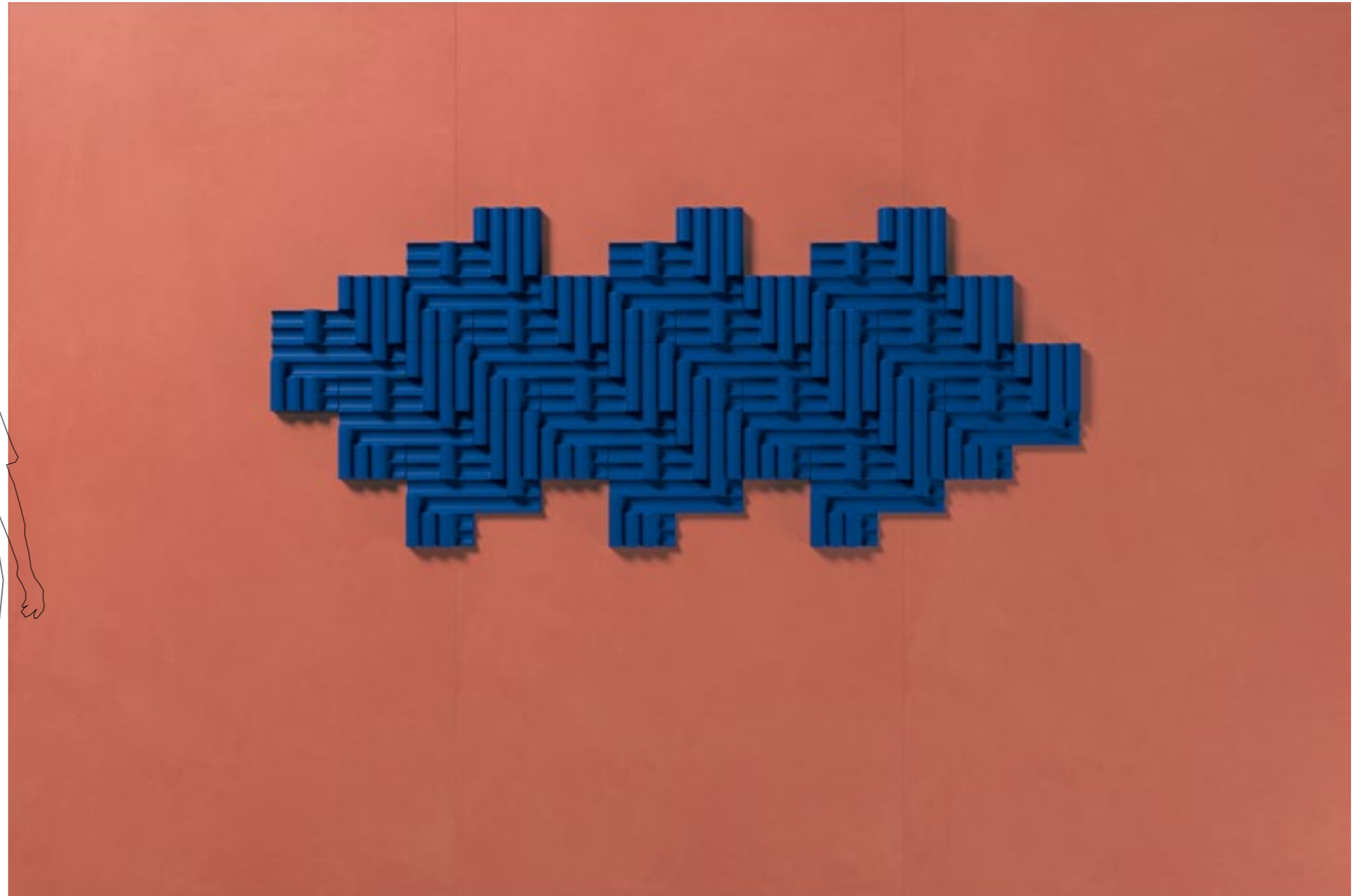
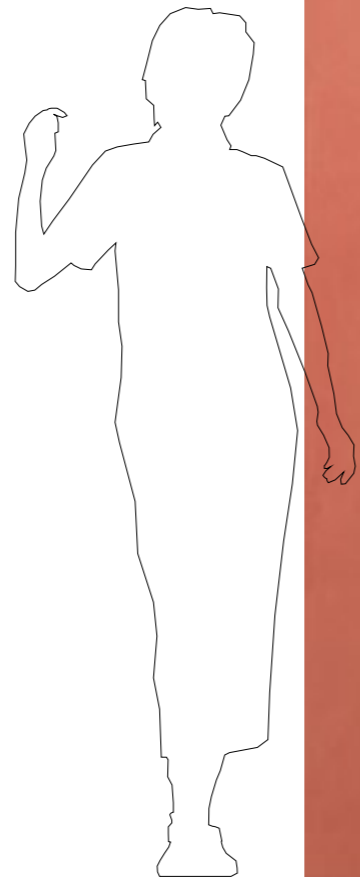

Schema di alcune composizioni degli elementi in gamma

Схема некоторых композиций элементов коллекции



Stucchi | Затирки
● Perla - 754435

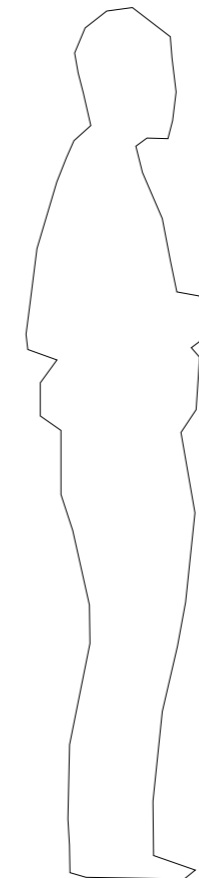

36 x 31 x h 4,5 cm
14 11/64" x 12 13/64" x h 1 49/64"

Rilievo #2 - Cadmio



120 x 240 cm
47 1/8" x 94 3/8"

Lido

Schema di alcune composizioni degli elementi in gamma

Схема некоторых композиций элементов коллекции



Pitture | Краски
● Fulvo – 761862

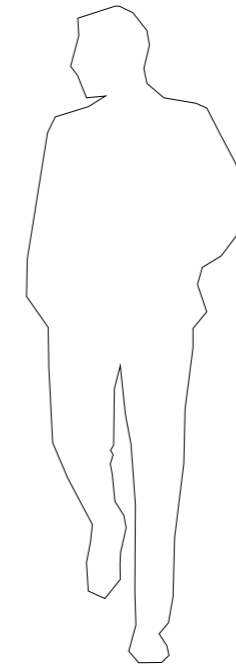

36 x 31 x h 4,5 cm
14 11/64" x 12 13/64" x h 1 49/64"

Rilievo #2 - Bosco

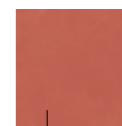

120 x 240 cm
47 1/8" x 94 3/8"

Terra

Schema di alcune composizioni degli elementi in gamma

Схема некоторых композиций элементов коллекции

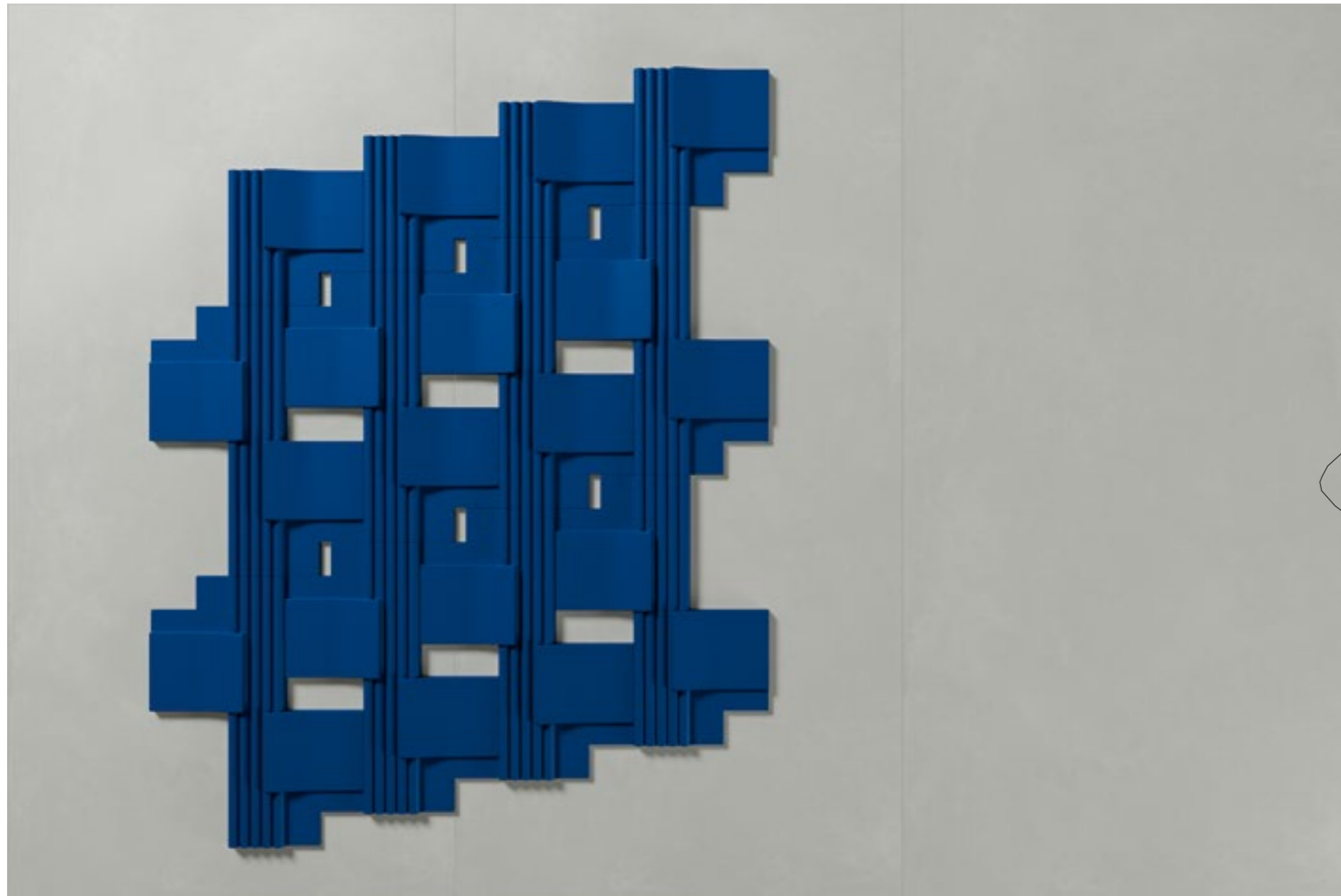

Stucchi | Затирки
● Perla - 754435



36 x 36 x h 5 cm
14 11/64" x 14 11/64" x h 1 31/32"

Rilievo #3 - Oltremare



120 x 240 cm
47 1/8" x 94 3/8"

Nebbia

Schema di alcune composizioni degli elementi in gamma

Схема некоторых композиций элементов коллекции

Stucchi | Затирки

● Perla - 754435

Pitture | Краски

● Alice - 761861



36 x 31 x h 4,5 cm
14 11/64" x 12 13/64" x h 1 49/64"

Rilievo #2 - Ombra



120 x 240 cm
47 1/8" x 94 3/8"

Nebbia

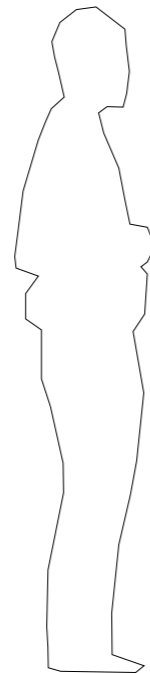

Schema di alcune composizioni degli elementi in gamma

Схема некоторых композиций элементов коллекции

Stucchi | Затирки

● Perla - 754435



36 x 35 x h 5 cm
14 11/64" x 13 25/32" x h 1
31/32"

Rilievo #1 - Ciliegia



120 x 240 cm
47 1/8" x 94 3/8"

Lido

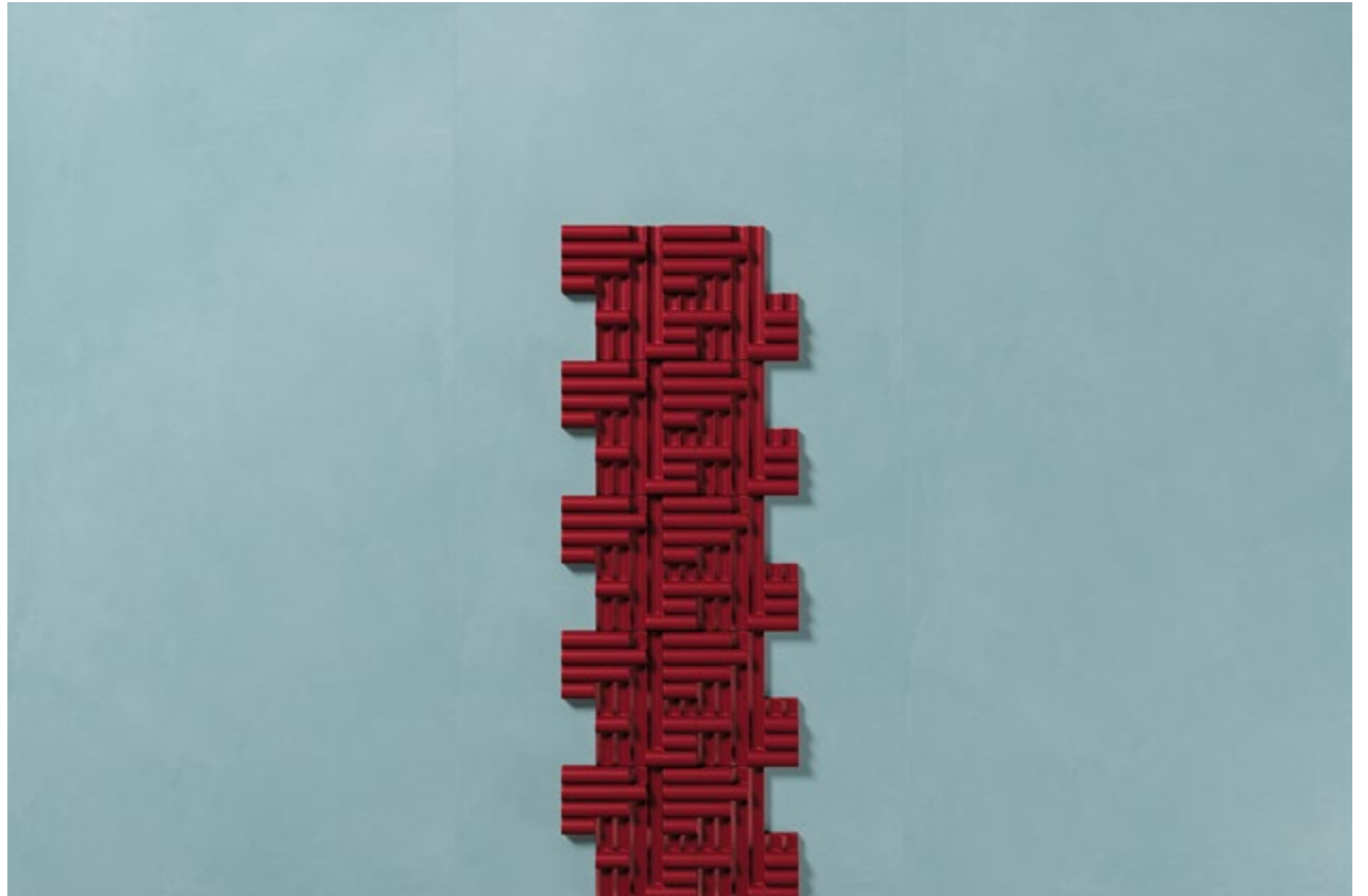
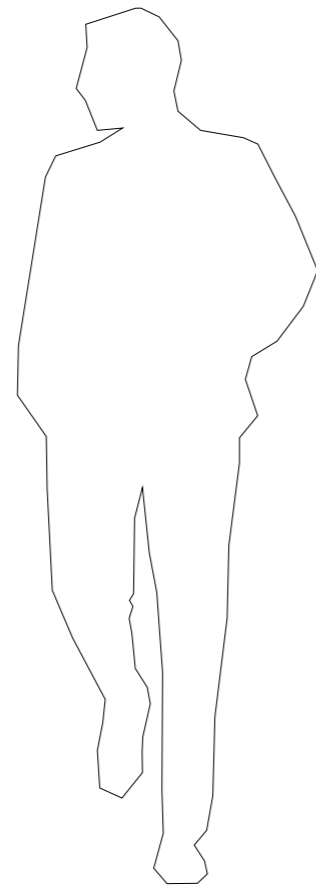

Schema di alcune composizioni degli elementi in gamma

Схема некоторых композиций элементов коллекции

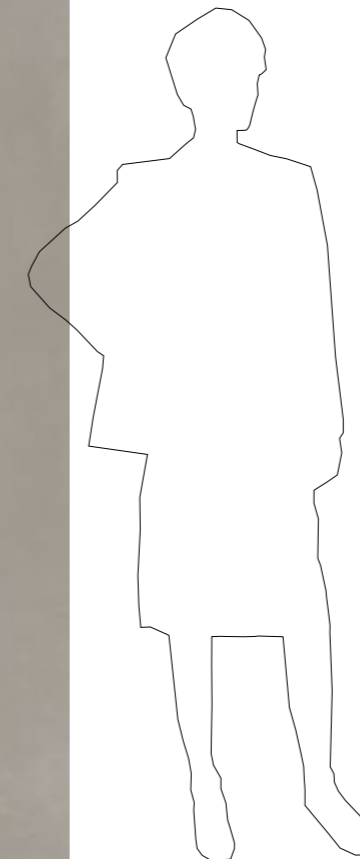
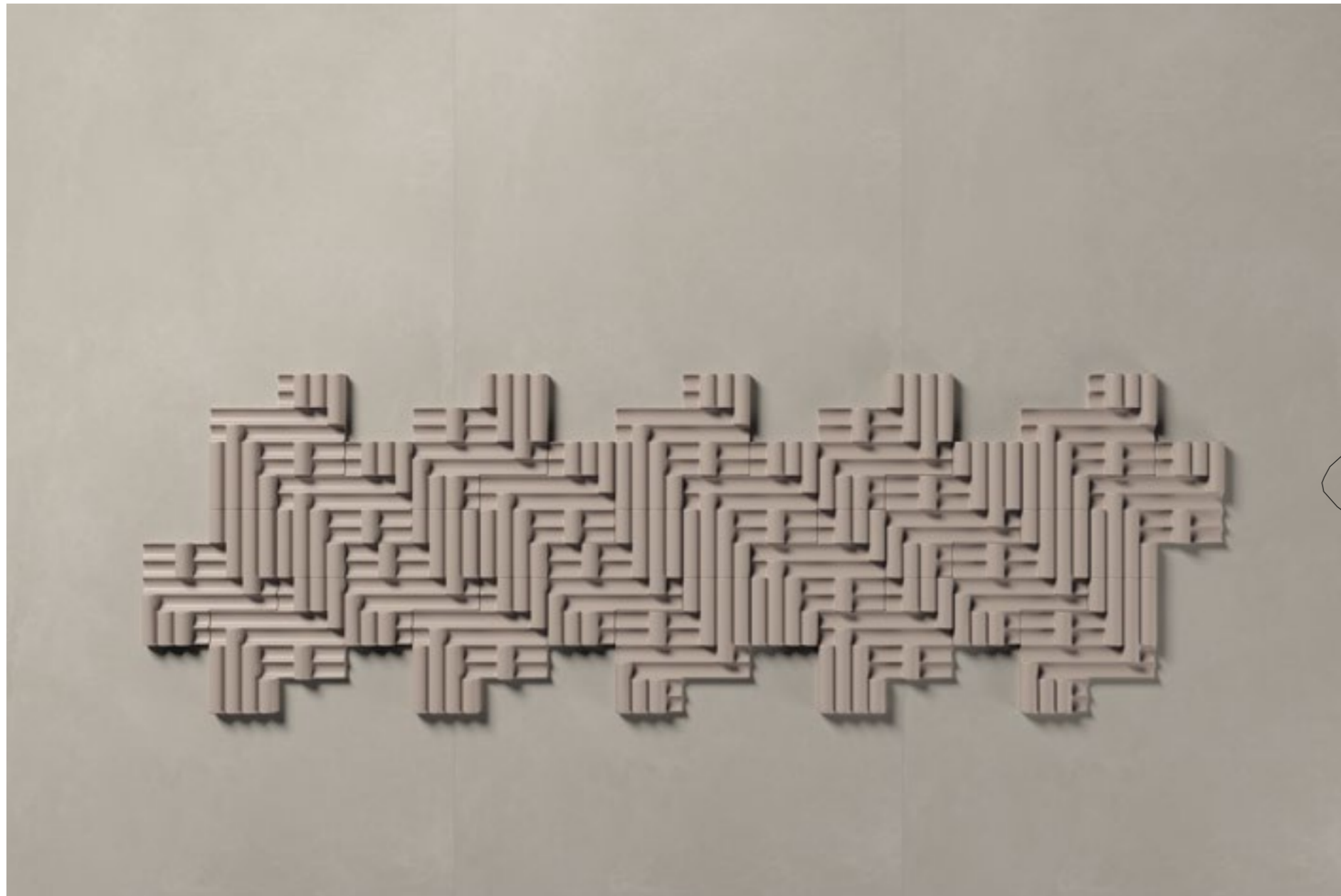

Stucchi | Затирки
● Perla - 754435



36 x 35 x h 5 cm
14 11/64" x 13 25/32" x h 1
31/32"

Rilievo #1 - Tortora



120 x 240 cm
47 1/8" x 94 3/8"

Sabbia

Schema di alcune composizioni degli elementi in gamma

Схема некоторых композиций элементов коллекции

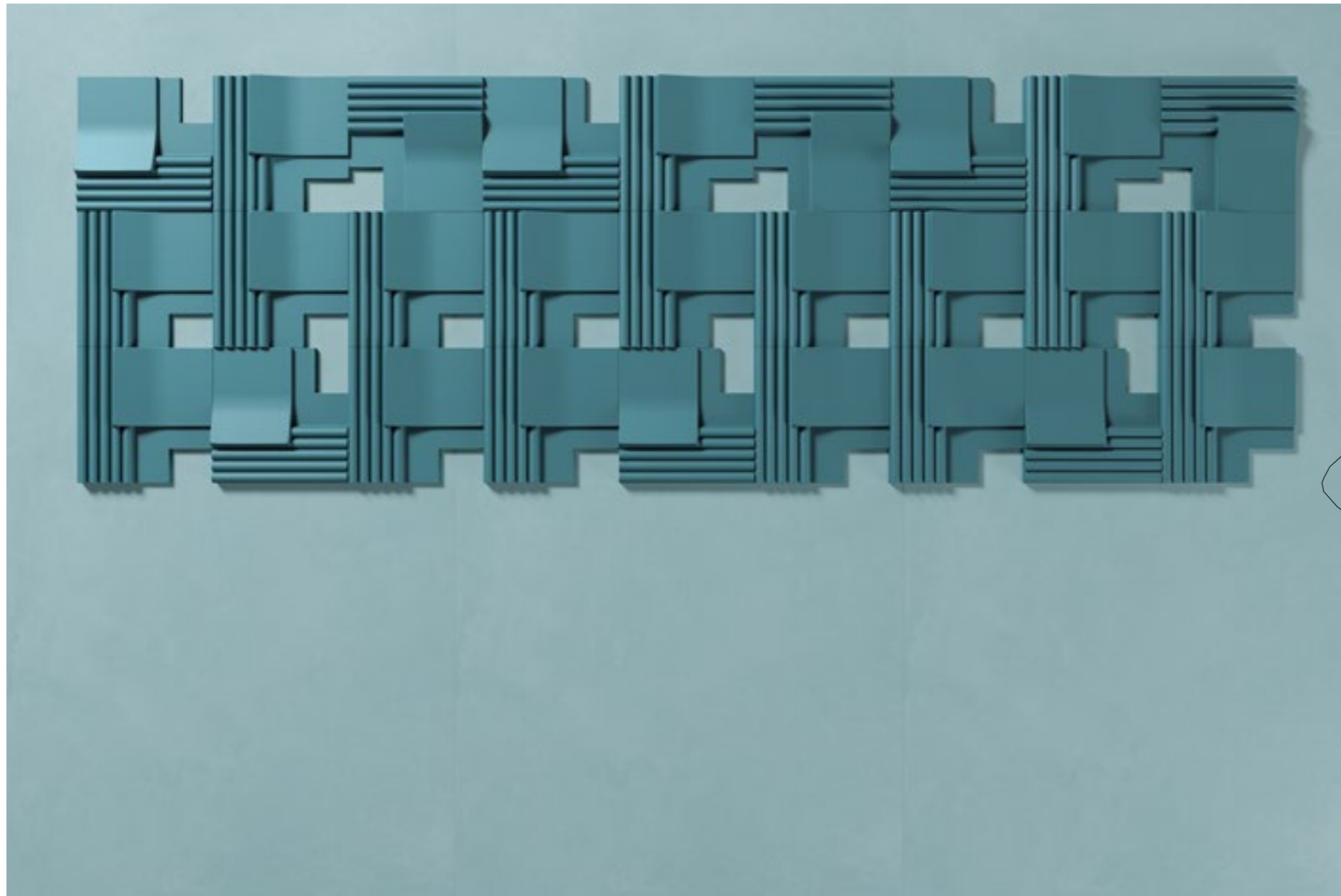

Stucchi | Затирки
● Perla - 754435



36 x 36 x h 5 cm
14 11/64" x 14 11/64" x h 1 31/32"

Rilievo #3 - Ardesia



120 x 240 cm
47 1/8" x 94 3/8"

Lido

Colori delle pitture e degli stucchi consigliati dagli autori

Цвета красок и затирок, рекомендованные авторами



Lastra | Плита
 ● Terra
 Rilievo | Декор "Rilievo"
 ● Bosco

Pittura | Краски
 ● Sasso - 761859

Lastra | Плита
 ● Salvia
 Rilievo | Декор "Rilievo"
 ● Ciliegia

Pittura | Краски
 ● Muschio - 761860

Stucco | Затирки
 ● Perla - 754435

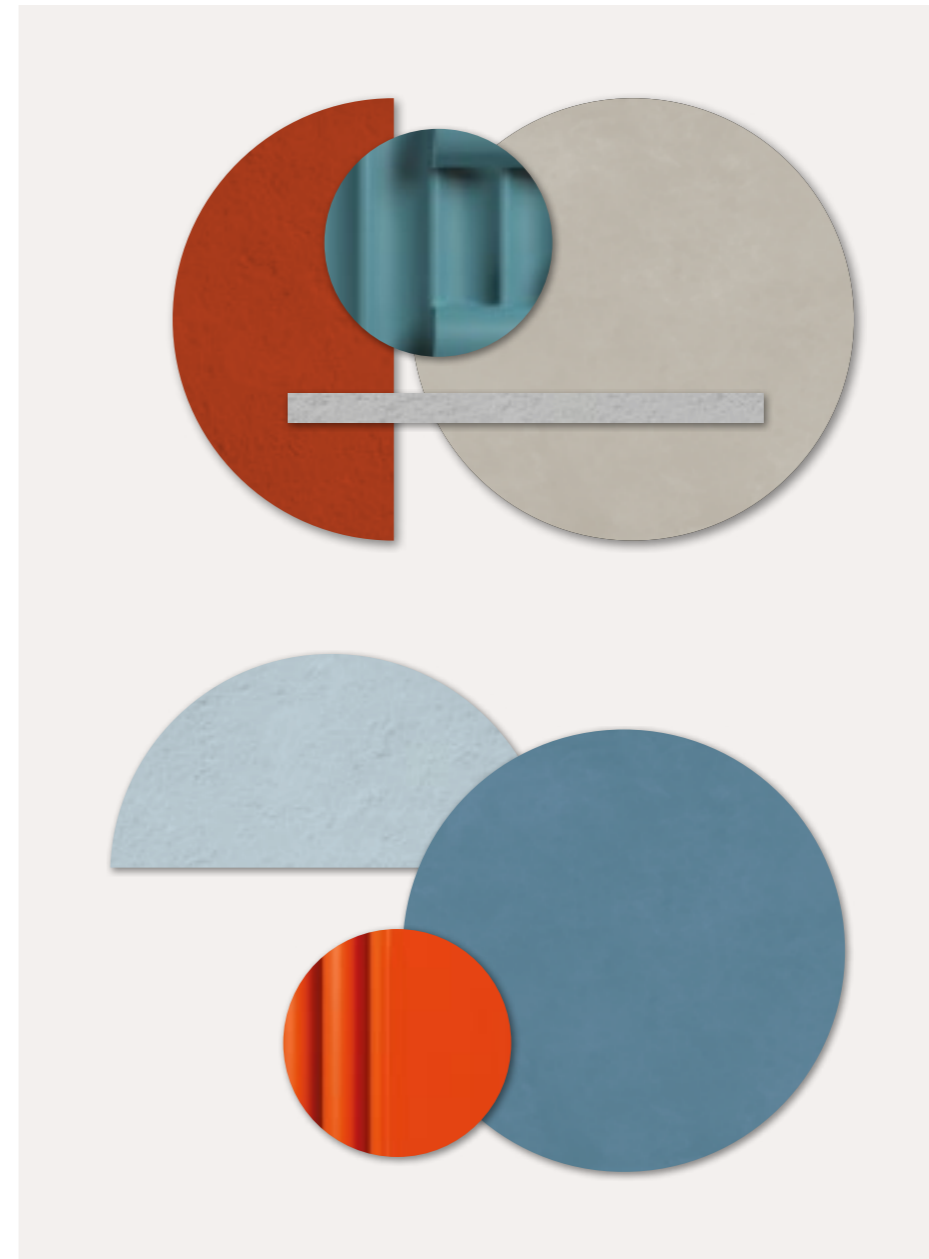

Lastra | Плита
 ● Sabbia
 Rilievo | Декор "Rilievo"
 ● Ardesia

Pittura | Краски
 ● Fulvo - 761862

Stucco | Затирки
 ● Perla - 754435

Lastra | Плита
 ● Cielo
 Rilievo | Декор "Rilievo"
 ● Cadmio

Pittura | Краски
 ● Alice - 761861

CONDIZIONI GENERALI DI VENDITA

1 NORMATIVA CONTRATTUALE

Le presenti condizioni generali, salvo modificazioni o deroghe concordate per iscritto, disciplinano tutti i contratti di vendita fra Florim e l’Acquirente. Le variazioni delle condizioni generali di vendita, le offerte, gli accreditedi o gli abbuoni accordati dai nostri agenti o altri intermediari, non sono validi se non accettate per iscritto dalla nostra sede. Le presenti condizioni generali non riguardano e non disciplinano le vendite on line dei prodotti Florim.

2 OGGETTO DELLA FORNITURA

La fornitura comprende solamente i materiali, le prestazioni ed i quantitativi specificati nella nostra conferma d’ordine. Il testo della conferma d’ordine Florim prevarrà in ogni caso sul testo diforme della eventuale offerta o della ordinazione.

3 CONFERMA D’ORDINE

Qualora nella conferma d’ordine Florim esistano differenze nei singoli elementi che la compongono rispetto alle intese od alle ordinazioni, l’Acquirente che non abbia contestato per iscritto entro 7gg dalla ricezione della nostra conferma s’intende che l’abbia accettata così come è stata redatta. Il cliente si impegna a comunicare a Florim Ceramiche S.p.A. l’eventuale variazione del luogo di destinazione della merce, se diverso da quello citato nella conferma d’ordine, entro e non oltre il giorno previsto per il ritiro presso Florim, mediante invio, tramite posta, fax o e-mail, dei dati identificativi del destinatario delle merci e del luogo presso il quale dovrà essere effettuata la consegna. In mancanza di tale comunicazione la destinazione originariamente indicata si intende tacitamente confermata.

4 PREZZI

I prezzi indicati sui listini Florim non sono impegnativi: di conseguenza ci riserviamo il diritto di modificarli prima dell’accettazione dell’ordine. I prezzi pattuiti per ogni singola vendita si intendono al netto, per contanti per consegna franco stabilimento, salvo diversa pattuizione scritta. Se fra la data di ordinazione (anche dopo la conferma d’ordine) e quella di consegna si verificassero aumenti nei costi delle materie prime, della manodopera, dei combustibili, nelle spese di produzione, di trasporto ecc., Florim potrà aumentare il prezzo convenuto dandone comunicazione scritta all’Acquirente anche a mezzo fax o posta elettronica. Tuttavia qualora detto prezzo superi del 20% quello convenuto al momento dell’ordinazione, l’Acquirente potrà recedere dal contratto notificandoci per raccomandata tale sua volontà entro il termine perentorio di 10 gg dal ricevimento dell’avviso dell’aumento di prezzo. In difetto, il nuovo prezzo s’intenderà accettato.

5 CONSEGNE

La vendita è sempre franco stabilimento di Florim. La merce viaggia a rischio e pericolo dell’Acquirente ed ogni nostra responsabilità cessa con la consegna al vettore, nei confronti del quale l’Acquirente, effettuate le opportune verifiche, dovrà sporgere eventuali reclami. Le spedizioni, via mare o via terra, concernenti forniture sull’estero, vengono effettuate in base alle condizioni scelte di volta in volta, riportate negli “Incoterms” approvati dalla Camera di Commercio Internazionale.

6 TERMINI DI CONSEGNA

I termini di consegna hanno carattere indicativo: eventuali ritardi nelle consegne, interruzioni, sospensioni totali o parziali delle forniture non daranno diritto ad indennizzi o risarcimento danni se non diversamente concordato per iscritto.

7 CAMPIONI

I dati figuranti nei documenti illustrativi di Florim, così come le caratteristiche dei campioni e modelli da quest’ultimo inviati l’Acquirente, hanno carattere di indicazioni approssimative. Questi dati non hanno valore impegnativo se non nella misura in cui siano stati espressamente menzionati come tali nell’offerta o nell’accettazione scritta di Florim.

8 PAGAMENTI

Le fatture di Florim vengono emesse il giorno della fornitura e devono essere pagate al netto alla scadenza pattuita. Ogni e qualsiasi obbligazione di pagamento tra le parti contraenti deve essere adempiuta presso la sede della Florim. Eventuali pagamenti fatti ad agenti, rappresentanti o ausiliari di commercio di Florim non si intendono effettuati finché le relative somme non pervengano a Florim. Il pagamento dovrà essere effettuato, salvo diverso accordo scritto, contestualmente alla consegna, presso l’Istituto bancario indicato di Florim. Qualsiasi ritardo o irregolarità nel pagamento dà a Florim il diritto di sospendere le forniture o di risolvere i contratti in corso, anche se non relativi ai pagamenti in questione, nonché il diritto al risarcimento degli eventuali danni. Florim ha comunque diritto – a decorrere dalla scadenza del pagamento, senza necessità di messa in mora - agli interessi moratori nella misura prevista dal d.lgs. 09/10/2002 n. 231. In caso d’inadempimento, anche solo parziale, gli interessi moratori sull’importo non pagato decorreranno dal giorno della consegna anche se il termine di pagamento era stato convenuto a data successiva. Nessuna contestazione o controversia inerente alla qualità della merce, a vizi o difetti, o a qualsiasi altro aspetto del contratto, sarà efficace e potrà essere presa in considerazione, e così pure nessuna azione potrà essere iniziata se non dopo l’avvenuto integrale pagamento del prezzo (clausola solve et repete).Non è ammessa compensazione con eventuali crediti, comunque insorti, nei confronti di Florim.

9 GARANZIE E RECLAMI

La qualità del materiale ceramico è definita sulla base delle vigenti normative internazionali applicabili alla corrispondente classe di prodotto. Florim garantisce la sola merce fornita in prima scelta. Reclami relativi a merce in scelta differente dalla prima (scelta B, commerciale, seconda, terza, secondaria, stock, etc.) non saranno presi in considerazione, né viene data implicitamente od esplicitamente alcun tipo di garanzia su tali materiali. È fatto obbligo all’Acquirente di verificare la merce in termini di qualità e quantità entro breve tempo dal ricevimento e, in caso di reclamo,

darne comunicazione per iscritto entro e non oltre 8 (otto) giorni dal ricevimento stesso pena la decadenza da ogni diritto. Il materiale considerato difettoso dovrà essere tenuto a disposizione di Florim per le verifiche che riterrà opportuno effettuare; ogni ulteriore azione(restituzione, riparazione o altro) dovrà essere da noi preventivamente autorizzata per iscritto. Reclami e richieste di intervento in garanzia dopo la posa in opera non saranno presi in esame nel caso in cui il difetto contestato dovesse risultare palese (es. sbeccate, difetti dimensionali, differenze di tono, ecc.). Si precisa che la prima scelta può contenere piastrelle difettose nel limite del 5% e che la tonalità del materiale fornito può differire dal campione esposto, essendo la ceramica intrinsecamente variabile come aspetto. I reclami imputati a difetti o vizi occulti dovranno essere formalizzati per iscritto entro 8 (otto) giorni dalla scoperta e, in ogni caso, entro un anno dalla consegna, pena la decadenza da ogni diritto alla garanzia e al risarcimento. La comunicazione dovrà contenere, oltre i dati di fatturazione, una precisa descrizione del vizio, un preventivo dei costi di riparazione o modificazione del prodotto; in mancanza di questi dati il reclamo si considera nullo. Qualora il reclamo dovesse risultare infondato l’Acquirente dovrà risarcire Florim di tutte le spese sostenute per l’accertamento (viaggi, perizie, ecc.). L’obbligo di Florim è, in ogni caso, limitato alla sostituzione dei soli pezzi difettosi o alla riparazione, con espressa esclusione di ulteriori diversi indennizzi quali, a titolo indicativo ma non limitativo, per costi di rimozione e sistemazione di mobili, attrezzature, macchinari ecc., mancati guadagni per interruzione o sospensione di attività, disagi, danni indiretti ecc. La presenza di piastrelle difettose non inficia la qualità dell’intera fornitura né comporta l’obbligo della integrale sostituzione. I limiti temporali della durata della garanzia sono quelli stabiliti dal codice civile italiano.

10 RISERVATO DOMINIO

La vendita della merce viene effettuata con la clausola del riservato dominio; pertanto, nel caso in cui il pagamento, per accordi contrattuali, debba essere effettuato, in tutto o in parte dopo la consegna, i prodotti consegnati restano di proprietà Florim fino all’integrale pagamento del prezzo.

11 CESSIONE DEL CONTRATTO

L’Acquirente non può cedere la sua posizione nel contratto od in singoli rapporti obbligatori da questo derivanti senza l’accettazione scritta di Florim: anche in tal caso l’Acquirente rimane comunque solidalmente responsabile col cessionario per le obbligazioni cedute.

12 PROPRIETÀ INDUSTRIALE E DISTRIBUZIONE SELETTIVA – LIMITI ALLA RIVENDITA

Florim è titolare e legittimo detentore di esclusive relative ai marchi, a disegni e brevetti di invenzione. Al fine di garantire al meglio il rispetto dei diritti esclusivi di Florim, nonché le aspettative dei consumatori finali in ordine alle caratteristiche qualitative attese, Florim gestisce le forniture dei propri prodotti mediante un sistema di distribuzione selettiva. Le forniture ricevute da Florim e dai propri punti vendita selettivi autorizzati sono destinate all’installazione presso l’utente finale e non è consentita altra forma di rivendita a ulteriori intermediari commerciali diversi dagli utenti finali, salvo previa autorizzazione iscritta da parte di Florim. La rivendita della merce in violazione di tale divieto deve considerarsi pertanto non consentita ed equiparata ad uso illecito dei diritti di proprietà industriale e intellettuale di Florim, con diritto di Florim di chiederne il sequestro presso qualunque detentore. Florim si riserva il diritto di procedere giudizialmente nei confronti di chiunque sia coinvolto in rivendite non autorizzate.

13 LEGGE DEL CONTRATTO - FORO COMPETENTE

Il contratto è disciplinato dalla legge italiana, compresi gli Usi di settore della Provincia di Modena. Per qualsiasi controversia comunque derivante dal contratto di fornitura, tanto da parte di Florim come da parte dell’Acquirente, è esclusivamente competente il Tribunale di Modena. È comunque in facoltà di Florim adire autorità giudiziarie diverse.

14 SICUREZZA DELLA CATENA LOGISTICA

Florim al fine di garantire la sicurezza della catena logistica internazionale richiede ai propri CLIENTI il rispetto di requisiti standard per garantire la sicurezza delle merci nei rapporti contrattuali e per garantire la loro conformità alla normativa AEO - Operatore Economico Autorizzato - Dogane, in tutta la Comunità Europea. I CLIENTI di Florim si impegnano a garantire che le merci prese in consegna o consegnate siano spedite o trasportate, immagazzinate, preparate e caricate in locali sicuri e in zone di carico e di spedizione sicure, protette contro manomissioni non autorizzate, utilizzando solo personale interno autorizzato ed opportunamente istruito.

Tutti gli articoli di questo catalogo sono venduti esclusivamente a scatole complete.

GENERAL CONDITIONS OF SALE

1 CONTRACTUAL REGULATIONS

These general conditions, subject to modifications or waivers agreed in writing, govern all sales contracts between Florim and the Purchaser. Variations in the general conditions of sale, offers, credits or allowances agreed by our agents or other intermediaries, are not valid unless accepted in writing by our head office. These general conditions do not relate to and do not govern online sales of Florim products.

2 SUBJECT OF THE SUPPLY

The supply includes only the materials, services and quantities specified in our order confirmation. The text of the Florim order confirmation shall prevail in any case over any differing text of the offer or order.

3 ORDER CONFIRMATION

If, in the Florim order confirmation, there are differences in the individual elements comprising it, compared with the agreements or the orders, the Purchaser is understood to have accepted our confirmation as it was drawn up, unless an objection to it is made in writing within 7 days of receipt of it. The customer undertakes to notify Florim Ceramiche S.p.A. of the place of destination of the goods, if different from the address quoted on the order confirmation. In the case of any variation in the place of destination, the identification data of the destination address for the goods and the place where delivery is to be made must be sent by post, fax or email, before the day laid down for collection at Florim’s premises. If no notification is received, the destination originally shown shall be understood as tacitly confirmed.

4 PRICES

The prices shown in the Florim price-lists are not binding: we therefore reserve the right to modify them before acceptance of the order. The prices agreed upon for each individual sale are understood as net, for cash and for delivery ex-works, subject to any different written stipulation. If there should be increases in costs of raw materials, labour, fuel, production or transport costs, etc. between the order date (even after the order confirmation) and the delivery date, Florim may increase the agreed price, giving written notification to the Purchaser also by fax or email. However, if this price should exceed the price agreed at the time of order by 20%, the Purchaser may withdraw from the contract by notifying us by registered letter of his desire to do so within the deadline of 10 days from receipt of the notice of price increase. If he fails to do so, the price shall be understood as accepted.

5 SHIPMENTS

The sale is always ex-works at the Florim premises.

The goods travel at the Purchaser’s risk and our liability ends with delivery to the carrier, to whom the Purchaser after performing suitable checks must make any claims that may arise. Shipments by sea or land concerning supplies carried out abroad are performed according to conditions chosen on a time-by-time basis, shown in the “Incoterms” approved by the International Chamber of Commerce.

6 DELIVERY TIMES

Delivery times are by way of indication only: any delays in delivery and interruptions and total or partial suspensions of supplies shall not give rise to an entitlement to refunds or claims for compensation unless otherwise agreed in writing.

7 SAMPLES

The data shown in the Florim illustrative documents, as well as the characteristics of samples and models sent by Florim to the Purchaser, is of an approximately indicative nature. This data has no binding value except to the extent to which they were expressly mentioned as such in Florim’s offer or written acceptance.

8 PAYMENTS

Florim’s invoices are issued on the day of supply and must be paid net on the agreed expiry date.

Each and every obligation for payment between the contracting parties must be performed at Florim’s head office.

Any payments made to agents, sales representatives or assistants of Florim are not considered to have been carried out until the relative sums have reached Florim. Payment must be carried out, subject to any other written agreement, at the same time as the delivery, to the bank indicated by Florim. Any delay or irregularity in payment gives Florim the right to suspend supplies or to terminate current contracts, even if they do not relate to the payments in question, as well as the right to claim any damages. Florim is in any case entitled – starting from the payment expiry date, and without the need for notice of default – to the interest on arrears to the extent provided for by Italian Legislative Decree No. 231 of 09/10/2002. In the case of non-fulfilment, even only partial, the interest on arrears for the unpaid amount shall start from the day of delivery even if the payment term was agreed on as a later date. No objection or dispute referring to the quality of the goods or to flaws or defects or to any other aspect of the contract shall be valid and can be taken into consideration; in addition, no action may be started up until after payment has been made of the entire amount of the price (solve et repete clause). Compensation to Florim, with any credits, however they may have arisen, is not permitted.

9 GUARANTEES AND COMPLAINTS

The quality of the ceramic material is defined on the basis of the prevailing international regulations applicable to the corresponding product class. Florim guarantees only goods supplied as prime quality. Complaints relating to goods other than of prime quality (“B” quality, commercial, second, third, secondary, stock, etc.) shall not be taken into consideration, nor will any kind of guarantee be given, either implicitly or explicitly, on these materials. The Purchaser is obliged to check the goods in terms of quality and quantity within a short time after receipt and, in the case of a complaint, to

give notification of this in writing no later than 8 (eight) days from receipt of the goods; failure to do so will incur the forfeiture of all rights.

Material deemed to be defective must be held at Florim’s disposal for the checks that it will consider suitable to carry out; any further action (return, repair or other) must be authorized in advance by us in writing. Complaints and requests for intervention under guarantee after the material has been laid shall not be taken into account if the defect reported is evident (e.g. chips, defects of size, differences in colour shade, etc.). It is made clear that the prime quality may contain defective tiles up to a limit of 5% and that the colour shades of the material supplied may differ from the sample displayed, since ceramic is intrinsically variable in appearance. Complaints attributed to latent faults or defects must be formalized in writing within 8 (eight) days from their discovery and, in any case, within one year from delivery; failure to do so will incur the forfeiture of all rights under the guarantee and to compensation. As well as the invoice details, the notification must contain a precise description of the defect and an estimate of costs for repair or modification of the product; failure to notify this data will cause the complaint to be deemed invalid.

If the complaint should prove to be unfounded the Purchaser must reimburse Florim for all the expenses incurred for assessment (travelling expenses, surveys, etc.). Florim’s obligation is, in any case, limited to replacing the defective pieces only or to repairing them, with the express exclusion of other, further indemnities such as, by way of a non-limiting example, for costs of removing and re-installing furniture, equipment, machinery, etc., or loss of earnings for interruption or suspension of business, inconvenience, consequential damages, etc. The presence of defective tiles does not invalidate the quality of the entire supply, nor does it incur the obligation for its entire replacement. The time limits for the duration of the guarantee are as established by the Italian Civil Code.

10 RETENTION OF TITLE

Sale of the goods is carried out with the retention of title clause; therefore if payment, by contractual agreements, must be carried out wholly or in part after delivery, the products delivered remain the property of Florim until the entire price has been paid.

11 TRANSFER OF CONTRACT

The Purchaser may not transfer his position in the contract or in individual binding agreements deriving from this without Florim’s written acceptance: also in this case the Purchaser anyway remains jointly liable with the transferee for the obligations transferred.

12 INDUSTRIAL PROPERTY AND SELECTIVE DISTRIBUTION – LIMITS ON RESALE

Florim is the owner and legal holder of the exclusive rights to brand names, designs and patents. In order to guarantee full respect for Florim’s exclusive rights, as well as the end consumers’ expectations with regard to expected quality characteristics, Florim manages the supplies of its products by means of a selective distribution system. Supplies received from Florim and from its authorized selective sales outlets are designed for installation at the end user’s premises and no other form of resale to further sales agents other than the end users is permitted, unless with Florim’s prior written authorization. Goods that are re-sold in breach of this provision must therefore be considered as not permitted and treated as an unlawful use of Florim’s industrial and intellectual property rights, with Florim’s right to ask for them to be seized at the premises of any holder. Florim reserves the right to take legal proceedings against anyone who is involved in unauthorized re-selling.

13 LAW GOVERNING THE CONTRACT – PLACE OF JURISDICTION

The contract is governed by Italian law, including the customs of the sector in Modena Province. For any dispute that may in any case derive from the supply contract, either on the part of Florim or on the part of the Purchaser, the Modena Court has exclusive competence. Florim nevertheless has the right to resort to different judicial authorities.

14 SUPPLY CHAIN SECURITY

Florim, in order to grant the security of the international supply chain, kindly asks its CUSTOMERS to comply with the security requirements laid down by AEO - Authorised Economic Operator – CUS-TOMS - to safeguard the goods in the European Community during the activities of the forward and reverse flows. Florim CUSTOMERS undertake to meet the security and safety conditions during the operations of receiving, delivery, distribution, transport and storage, ensuring that the goods are taken into delivery, stocked, transported, prepared and loaded in safe places and in safe loading and shipping areas, well protected against intrusion and manipulation, with the only employ of reliable, authorized and duly trained own personnel

All items on this catalog are exclusively sold in complete boxes.

CONDITIONS GÉNÉRALES DE VENTE

1 NORME CONTRACTUELLE

Sauf modifications ou dérogations convenues par écrit, les présentes conditions générales s’appliquent à tous les contrats de vente entre Florim et l’Acquéreur. Les variations des conditions générales de vente, les offres, crédits ou réductions accordés par nos agents ou d’autres intermédiaires ne sont valables que s’ils ont été acceptés par écrit par notre siège.

Ces conditions générales ne concernent pas et ne régissent pas les ventes en ligne des produits Florim.

2 OBJET DE LA FOURNITURE

La fourniture correspond uniquement aux matériaux, prestations et quantités spécifiés dans notre confirmation de commande. Le texte de la confirmation de commande de Florim prévaut dans tous les cas par rapport au texte non conforme de la commande ou de l’offre éventuelle.

3 CONFIRMATION DE COMMANDE

En cas de divergences des éléments de la confirmation de commande de Florim par rapport aux accords ou aux commandes, l’Acquéreur pourra formuler une réclamation écrite dans les 7 jours suivant la réception de notre confirmation. Passé ce délai, la commande sera considérée comme ayant été acceptée telle qu’elle a été rédigée. Le client s’engage à communiquer à Florim Ceramiche S.p.A. l’éventuelle variation du lieu de destination de la marchandise, si différente de celle prévue dans la confirmation de la commande, au plus tard le jour prévu du retrait chez Florim, par l’envoi, par poste, fax ou e-mail, des données d’identification du destinataire des marchandises et du lieu où la livraison devra être effectuée.

En cas de manquement de communication la destination indiquée à l’origine sera tacitement confirmée.

4 PRIX

Les prix indiqués sur les catalogues Florim ne sont pas contraignants : nous nous réservons par conséquent le droit de les modifier préalablement à l’acceptation de la commande. Les prix convenus pour chaque vente s’entendent hors taxes, payés au comptant pour une livraison franco usine, sauf accord contraire stipulé par écrit. Si des hausses du coût des matières premières, de la main-d’œuvre, des combustibles, des frais de production et de transport, etc. apparaissent entre la date de commande (même après la confirmation de commande) et la date de livraison, Florim pourra augmenter le prix convenu en informant l’Acquéreur par écrit, y compris par fax ou courrier électronique. Cependant, si ledit prix dépasse de 20 % celui convenu lors de la commande, l’Acquéreur pourra résilier le contrat en nous faisant part de sa volonté par lettre recommandée dans un délai péremptoire de 10 jours à compter de la réception de l’avis d’augmentation du prix. Dans le cas contraire, le nouveau prix sera considéré comme ayant été accepté.

5 LIVRAISONS

La vente s’entend toujours franco usine Florim. La marchandise voyage aux risques et périls de l’Acquéreur. Toutes nos responsabilités prennent fin avec la remise au transporteur, auquel l’Acquéreur, après les contrôles de rigueur, devra s’adresser pour d’éventuelles réclamations. Les expéditions de fournitures à l’étranger par voie terrestre ou maritime sont effectuées selon les conditions choisies d’une fois sur l’autre, conformément aux Incoterms approuvés par la Chambre de commerce internationale.

6 DÉLAIS DE LIVRAISON

Les délais de livraison sont donnés à titre indicatif : les éventuels retards de livraison, les interruptions, les suspensions totales ou partielles de fourniture n’ouvriront pas droit à une indemnisation ou à des dommages-intérêts, sauf accord contraire stipulé par écrit.

7 ÉCHANTILLONS

Les informations reportées sur les documents d’illustration de Florim, de même que les caractéristiques des échantillons et modèles envoyés par Florim à l’Acquéreur, sont données à titre purement indicatif. Ces données n’ont aucune valeur contraignante, à moins que cela ait été indiqué expressément dans l’offre ou dans l’acceptation écrite de Florim.

8 PAIEMENTS

Les factures de Florim, émises au jour de la fourniture, doivent être payées conformément à l’échéance prévue.

Toute obligation de paiement entre les parties contractantes doit être exécutée auprès du siège de Florim. Les paiements éventuels faits à des agents, représentants ou auxiliaires de commerce de Florim ne seront considérés comme effectifs qu’à compter de la réception par Florim des sommes dues. Sauf accord contraire stipulé par écrit, le paiement devra être effectué au moment de la livraison auprès de l’institut bancaire indiqué par Florim. Tout retard ou toute irrégularité de paiement donnera à Florim le droit de suspendre les fournitures ou de résilier les contrats en cours, y compris ceux qui ne sont pas en lien avec les paiements en question, et de demander le remboursement des dommages éventuellement subis. Florim peut quoi qu’il en soit prétendre – à compter de l’arrivée à échéance du paiement, et sans nécessité de mise en demeure – à des intérêts moratoires conformément à la loi n° 231 du 09/10/2002. En cas de manquement même partiel, les intérêts moratoires sur le montant restant dû courent à compter du jour de la livraison, même si le délai de paiement convenu est fixé à une date ultérieure. Aucune réclamation ni aucun litige portant sur la qualité de la marchandise, des vices ou des défauts ou tout autre aspect du contrat, n’aura de valeur et ne pourra être pris en considération, de même qu’aucune action ne pourra être initiée avant le paiement intégral du prix (clause solve et repete). Les compensations par d’éventuels crédits, même existants, vis-à-vis de Florim, ne sont pas admises.

9 GARANTIES ET RÉCLAMATIONS

La qualité des matériaux céramiques est définie sur la base des normes internationales en vigueur qui s’appliquent à la classe de produit correspondante. La garantie de Florim ne porte que sur la marchandise de premier choix fournie. Les réclamations relatives à des marchandises autres que celles de premier choix (choix B, commercial, 2e et 3e choix, secondaire, stock, etc.) ne seront pas

prises en considération. Il ne sera donné aucun type de garantie sur ces matériaux, ni implicitement ni explicitement. Obligation est faite à l’Acquéreur de contrôler la qualité et la quantité de la marchandise rapidement après la livraison et, en cas de réclamation, d’en donner communication par écrit dans les 8 (huit) jours suivant la réception sous peine de déchéance de ses droits. Les matériaux considérés comme défectueux devront être laissés à la disposition de Florim pour les contrôles jugés opportuns; toute action ultérieure (restitution, réparation ou autre) devra avoir été préalablement autorisée par écrit par nos soins.Les réclamations et demandes d’intervention en garantie postérieures à la pose ne seront pas prises en considération si le défaut constaté est manifeste (ex. pièces ébréchées, défauts dimensionnels, différences de teinte, etc.). Il est précisé que le premier choix peut présenter des carreaux défectueux dans une limite de 5% et que la teinte du matériau fourni peut différer de l’échantillon exposé, l’aspect de la céramique étant intrinsèquement variable. Les réclamations pour des défauts ou des vices cachés devront être adressées par écrit dans les 8 (huit) jours suivant leur découverte, et dans tous les cas dans l’année suivant la livraison, sous peine d’une déchéance de tout droit à la garantie et au remboursement. La réclamation devra mentionner, outre les références de facturation, une description précise du vice et un devis des coûts de réparation ou de modification du produit; en l’absence de ces informations, la réclamation sera considérée comme nulle et non avenue. Si la réclamation se révèle infondée, l’Acquéreur devra rembourser à Florim toutes les dépenses engagées dans le cadre des contrôles (déplacements, expertises, etc.) effectués. Les obligations de Florim se limitent quoi qu’il en soit au remplacement des pièces défectueuses ou à leur réparation, à l’exclusion expresse de toute indemnisation ultérieure comme, à titre indicatif mais sans limitation aucune, pour des coûts de déplacement et de remise en place de mobilier, de matériel, de machines, etc., de manques à gagner du fait d’une interruption ou d’une suspension d’activité, de perturbations, de dommages indirects, etc. La présence de carreaux défectueux n’invalide pas la qualité de l’ensemble de la fourniture et n’entraîne aucune obligation de remplacement intégral. Les limites temporelles de la durée de garantie sont celles définies par le code civil italien.

10 RÉSERVE DE PROPRIÉTÉ

La vente de la marchandise s’effectue avec la clause de réserve de propriété. Par conséquent, si le paiement, du fait d’accords contractuels, est effectué en tout ou partie après la livraison, les produits livrés resteront la propriété de Florim jusqu’au paiement intégral du prix.

11 CESSIION DU CONTRAT

L’Acquéreur ne peut pas céder ses droits et obligations ni chacune des relations obligatoires nés du présent contrat sans l’accord écrit de Florim : même dans ce cas, l’Acquéreur restera solidaire du cessionnaire vis-à-vis des obligations cédées.

12 PROPRIÉTÉ INDUSTRIELLE ET DISTRIBUTION SÉLECTIVE – LIMITES À LA REVENTE

Florim est le titulaire et propriétaire légitime des exclusivités relatives aux marques, dessins et brevets d’invention. Pour garantir au mieux le respect des droits exclusifs de Florim et les attentes du consommateur final en matière de caractéristiques qualitatives, Florim gère la fourniture de ses produits par l’intermédiaire d’un système de distribution sélective. Les fournitures acquises auprès de Florim et de ses points de vente sélectifs agréés sont destinées à une installation auprès de l’utilisateur final ; aucune autre forme de revente à des intermédiaires commerciaux autres que les utilisateurs finals n’est autorisée, sauf autorisation préalable de Florim stipulée par écrit. Toute revente de marchandise en violation de ce principe doit donc être considérée comme interdite et assimilée à un usage illicite des droits de propriété industrielle et intellectuelle de Florim, donnant droit à Florim de demander la saisie de ladite marchandise auprès de son détenteur. Florim se réserve le droit de poursuivre en justice quiconque serait impliqué dans des reventes non autorisées.

13 LOI APPLICABLE ET JURIDICTION COMPÉTENTE

Le contrat est régi par la loi italienne, y compris les Usages de branche de la Province de Modène. Le tribunal de Modène est exclusivement compétent pour tout litige relatif au contrat de fourniture entre Florim et l’Acquéreur. Florim garde néanmoins la faculté de saisir d’autres autorités judiciaires.

14 SÛRETÉ DANS LA CHAÎNE LOGISTIQUE

FLORIM, afin d’assurer la sûreté de la logistique internationale, demande à ses CLIENTS le respect des standards des rapports contractuels pour assurer la sûreté des biens et leur conformité aux normes de la OEA (Opérateur Economique Agrée – Douanes) dans tous les pays de l’Union Européenne. Les CLIENTS de Florim s’engagent à veiller à ce que la marchandise prise en charge ou livrée soit expédiée ou transportée, stockée, préparée et chargée dans des dépôts sûres et sur des endroits de chargement et d’expédition sûres, bien protégée contre possibles manipulations pas autorisée, et n’utilisant que du personnel autorisée et possiblemement bien qualifié.

L'ensemble des articles de ce catalogue sont vendus exclusivement par paquets entiers.

ALLGEMEINE GESCHÄFTSBEDINGUNGEN

1 VERTRAGSVORSCHRIFTEN

Alle Verkaufsverträge zwischen Florim und dem Käufer werden, vorbehaltlich schriftlich vereinbarter Änderungen oder Abweichungen, durch die vorliegenden allgemeinen Geschäftsbedingungen geregelt. Die Abänderungen der allgemeinen Geschäftsbedingungen, die Angebote, die von unseren Handelsagenten oder anderen Vermittlern gewährten Gutscheine oder Nachlässe haben nur Gültigkeit, sofern sie von unserem Sitz schriftlich angenommen wurden. Die vorliegenden allgemeinen Bedingungen beziehen sich nicht und regeln nicht den Online-Verkauf der Florim-Produkte.

2 GEGENSTAND DER LIEFERUNG

Die Lieferung umfasst nur die Materialien, Leistungen und Mengen, die in unserer Auftragsbestätigung angegeben sind. Der Text der Auftragsbestätigung von Florim hat auf jeden Fall Vorrang gegenüber dem Text, der von dem eventuellen Angebot oder der Bestellung abweichen sollte.

3 AUFTRAGSBESTÄTIGUNG

Falls in der Auftragsbestätigung von Florim Unterschiede der darin aufgelisteten einzelnen Elemente gegenüber den Vereinbarungen oder Bestellungen bestehen, gilt die Bestätigung in ihrer abgefassten Form als angenommen, sofern der Käufer sie nicht binnen 7 Tagen nach Erhalt unser Bestätigung schriftlich beanstandet hat. Der Kunde verpflichtet sich, Florim Ceramiche S.p.A. die eventuelle Änderung des Bestimmungsortes der Ware, sofern dieser anders als in der Auftragsbestätigung sein sollte, binnen dem vorgesehenen Abholdatum bei Florim per Post, Fax oder E-Mail mitzuteilen. Es sind dabei die Kenndaten des Warenempfängers und des Ortes anzuführen, an dem die Lieferung zu erfolgen hat. In Ermangelung dieser Mitteilung gilt der ursprünglich angeführte Bestimmungsort als stillschweigend bestätigt.

4 PREISE

Die auf den Florim-Preislisten angeführten Preise sind unverbindlich: Demzufolge behalten wir uns das Recht vor, sie vor der Auftragsannahme abzüandern. Sofern keine anderen schriftlichen Vereinbarungen vorliegen, verstehen sich die für jeden Einzelverkauf vereinbarten Preise netto, gegen bar, Lieferung ab Werk. Sollten zwischen dem Bestelldatum (auch nach der Auftragsbestätigung) und dem Lieferdatum ein Kostenanstieg der Rohstoffe, Löhne, Brennstoffe, Herstellung, des Transports, usw. auftreten, kann Florim den vereinbarten Preis erhöhen, indem er dies dem Käufer schriftlich, auch mittels Fax oder E-Mail, mitteilt. Sollte besagter Preis jedoch den bei der Bestellung vereinbarten Preis um 20% übersteigen, hat der Käufer die Möglichkeit, vom Vertrag zurückzutreten, indem er uns binnen der bindenden Frist von 10 Tagen nach Erhalt der Mitteilung bez. des Preisanstiegs seinen Willen per Einschreiben meldet. In Ermangelung dessen gilt der neue Preis als angenommen.

5 LIEFERUNGEN

Der Verkauf ist immer ab Florim-Werk. Der Warentransport erfolgt auf Risiko und Gefahr des Käufers. Unsere Haftung endet mit der Übergabe an den Frachtführer, an den der Käufer nach angemessener Überprüfung eventuelle Beanstandungen zu richten hat. Auslandslieferungen auf dem See- oder Landweg werden auf der Grundlage der von Fall zu Fall gewählten Bedingungen vorgenommen, die in den von der Internationalen Handelskammer gebilligten "Incoterms" aufgeführt sind.

6 LIEFERBEDINGUNGEN

Die Lieferbedingungen sind hinweisend: Eventuelle Lieferverzögerungen, Unterbrechungen, komplette oder partielle Einstellungen der Lieferungen berechtigen weder zu einer Entschädigung noch zu einem Schadensersatz, sofern keine anderen schriftlichen Vereinbarungen vorliegen.

7 MUSTER

Die auf den veranschaulichenden Dokumenten von Florim abgebildeten Angaben sowie die Eigenschaften der vom Letztgenannten dem Käufer zugesandten Muster und Modelle sind als ungefähre Angaben zu verstehen. Es handelt sich nicht um verbindliche Angaben, sofern sie nicht ausdrücklich als derartig im Angebot oder in der schriftlichen Annahme von Florim erwähnt wurden.

8 ZAHLUNGEN

Die Rechnungen von Florim werden am Tag der Lieferung ausgestellt und sind netto innerhalb der vereinbarten Frist zu bezahlen. Jegliche Zahlungsverpflichtung zwischen den Vertragsparteien ist am Florim-Sitz zu erfüllen. Eventuell an Handelsagenten, Vertreter oder Geschäftspartner von Florim geleistete Zahlungen verstehen sich so lange als nicht vorgenommen, bis die bezüglichen Summen bei Florim eingehen. Die Bezahlung hat, vorbehaltlich anderer schriftlicher Vereinbarungen, unmittelbar nach der Lieferung beim Bankinstitut zu erfolgen, das von Florim angegeben wurde. Jegliche Zahlungsverzögerungen oder – unregelmäßigkeiten geben Florim das Recht, die Lieferungen einzustellen oder die laufenden Verträge aufzulösen, auch wenn sie sich nicht auf die zutreffenden Zahlungen beziehen, sowie das Recht auf den Ersatz etwaiger Schäden. Florim hat auf jeden Fall Anspruch auf die Verzugszinsen – ab der Zahlungsfrist und ohne die Notwendigkeit einer Inverzugsetzung – in der laut Gesetzesverordnung Nr. 231 vom 09.10.2002 vorgesehenen Höhe. Im Falle einer auch nur teilweisen Nichterfüllung laufen die Verzugszinsen für den nicht bezahlten Betrag ab dem Tag der Lieferung, auch wenn als Zahlungsfrist ein späteres Datum vereinbart wurde. Keine Beanstandung oder Streitigkeit bezüglich der Warenqualität, Mängel oder Defekte, oder jedes anderen Vertragsaspekts ist wirksam und kann in Betracht gezogen werden, und gleichermaßen kann keine Klage eingeleitet werden, sofern keine vollständige Bezahlung des Preises erfolgte (Klausel solve et repete). Die Verrechnung mit eventuell entstandenen Forderungen gegen Florim ist unzulässig.

9 GARANTIEEN UND BEANSTANDUNGEN

Die Qualität des Keramikmaterials wird auf der Grundlage der geltenden internationalen Rechtsvorschriften festgelegt, die auf die jeweilige Produktklasse Anwendung finden. Florim garantiert

nur die als erste Wahl gelieferte Ware. Beanstandung über die nicht zur ersten Klasse gehörenden Waren (B-Wahl, kommerzielle, zweite, dritte, zweitrangige Wahl, Lagerbestand, usw.) bleiben unberücksichtigt, wobei auf diese Materialien keine Art von Garantie, weder implizit noch explizit, erteilt wird. Der Käufer ist verpflichtet, die Ware binnen kurzer Zeit ab Erhalt auf Qualität und Quantität zu prüfen und bei einer Beanstandung diese schriftlich binnen spätestens 8 (acht) Tagen ab Warenerhalt mitzuteilen, da andernfalls jeglicher Anspruch verwirkt. Die als fehlerhaft betrachtete Ware ist Florim für seine als angemessen betrachteten Überprüfungen verfügbar zu halten; jeder weitere Vorgang (Rückerstattung, Reparatur oder sonstiges) bedarf unserer vorherigen schriftlichen Genehmigung. Beanstandungen und Beantragungen von Garantieeingriffen nach erfolgter Verlegung werden nicht in Betracht gezogen, sofern sich der beanstandete Defekt als offensichtlich erweisen sollte (zum Beispiel Schlagstellen, Maßunterschiede, Tonabweichungen, usw.). Es wird präzisiert, dass die erste Wahl bis zu 5% fehlerhafte Fliesen enthalten und die Farbgebung des gelieferten Materials vom ausgestellten Muster abweichen darf, da Keramik von Natur aus unterschiedlich aussehen kann. Auf verborgene Fehler oder Mängel bezogene Beanstandungen sind schriftlich binnen 8 (acht) Tagen ab ihrer Feststellung und auf jeden Fall binnen einem Jahr ab Lieferung zu formalisieren, da andernfalls die Verwicklung jeglichen Anspruchs auf Garantie und Entschädigung droht. Die Mitteilung muss neben den Rechnungsdaten eine genaue Beschreibung des Mangels und einen Kostenvoranschlag der Reparatur oder Änderung des Produkts enthalten; in Ermange­lung dieser Angaben wird die Beanstandung als nichtig betrachtet. Sollte sich die Beanstandung als unbegründet erweisen, muss der Käufer Florim alle für die Überprüfung aufgebrachten Kosten (Reisen, Sachverständigengutachten, usw.) vergüten.Die Pflicht von Florim beschränkt sich auf je­den Fall allein auf den Ersatz nur der fehlerhaften Teile oder auf die Reparatur, mit ausdrücklichem Ausschluss anderweiter Entschädigungen wie beispielsweise - aber nicht ausschließlich - für Kosten zur Beseitigung und Wiederherichtung von Möbeln, Ausrüstungen, Maschinen, usw., ent­gangene Gewinne wegen Tätigkeitsunterbrechung oder – einstellung, Unannehmlichkeiten, Folge­schäden, usw. Das Vorhandensein fehlerhafter Fliesen setzt weder die Güte der Gesamtlieferung herab noch ist damit die Pflicht des Gesamtersatzes verbunden. Die zeitlichen Beschränkungen der Garantiedauer sind laut dem italienischen Bürgerlichen Gesetzbuch festgelegt.

10 EIGENTUMSVORBEHALT

Der Warenverkauf erfolgt mit der Klausel des Eigentumsvorbehalts; deshalb bleiben die gelieferten Produkte, sofern deren Bezahlung laut Vertragsvereinbarungen gänzlich oder teilweise nach der Lieferung zu erfolgen hat, bis zur vollkommenen Bezahlung des Preises Eigentum von Florim.

11 VERTRAGSABTRETUNG

Der Käufer darf seine Stellung im Vertrag oder in einzelnen, aus diesem herrührenden obligatorischen Verhältnissen ohne schriftliche Einwilligung von Florim nicht abtreten: Auch in diesem Fall haftet der Käufer weiterhin mit dem Übernehmer solidarisch für die abgetretenen Verpflichtungen.

12 GEWERBLICHES EIGENTUM UND SELEKTIVER VERTRIEB – BESCHRÄNKUNGEN BEIM WEITERVERKAUF

Florim ist Inhaber und rechtmäßiger Besitzer von Allreinrechten bezüglich Marken, Zeichnungen und Erfinderpapenten. Um die Beachtung der Alleinrechte von Florim und die Ansprüche der Endkunden im Hinblick auf die erwarteten Güteeigenschaften auf ein Höchstmaß gewährleisten zu können, liefert Florim seine Produkte im Rahmen eines selektiven Vertriebssystems. Die von Florim und seinen dazu befugten selektiven Verkaufsstellen gelieferten Produkte sind für die Verlegung beim Endbenutzer bestimmt. Eine andere Form des Weiterverkaufs an weitere Handelsvertreter, die nicht den Endbenutzern entsprechen, ist ohne vorherige schriftliche Einwilligung von Florim unzulässig. Die Ware, dessen Weiterverkauf trotz dieses Verbots erfolgte, ist somit als unzulässig zu betrachten und einem unerlaubten Gebrauch der gewerblichen und geistigen Eigentumsrechte von Florim gleichzusetzen, wobei Florim berechtigt ist, die Beschlagnahme bei jedem Besitzer zu beantragen. Florim behält sich das Recht vor, gegen all diejenigen gerichtlich vorzugehen, die an einem unbefugten Weiterverkauf beteiligt sind.

13 VERTRAGSGESETZ – ZUSTÄNDIGES GERICHT

Der Vertrag ist durch das italienische Gesetz, einschließlich der Branchengewohnheiten der Provinz Modena, geregelt. Für jegliche aus dem Liefervertrag herrührende Streitigkeit sowohl seitens Florim als auch des Käufers ist allein das Gericht Modena zuständig. Nur Florim kann eine andere zuständige Gerichtsbehörde anrufen.

14 SICHERHEIT DER LOGISTIK-KETTE

Zur Gewährleistung der Sicherheit der internationalen Logistik-Kette bittet FLORIM ihre Kunden um die Beachtung der Standardanforderungen um die Sicherheit der Waren innerhalb der Ver­tragsverhältnisse und die Übereinstimmung mit der Norm AEO – Authorized Economic Operator-Zollrechtliche Vereinfachung, in der gesamten Europäischen Union zu garantieren. Die Kunden garantieren die übernehmen oder angelieferten Waren in Sicherheit zu verschicken oder zu transportieren, einzulagern und in sicheren Räumen vorzubereiten und zu laden. Die Lade- und Speditiousbereiche müssen sicher, und vor nicht genehmigten Eingriffen geschützt sein, für die Arbeitsabläufe darf nur internes, befugtes und entsprechend angeleitetes Personal genutzt werden.

Alle Artikel dieser Katalog werden nur in ganzen Kartons verkauft.

CONDICIONES GENERALES DE VENTA

1 NORMATIVA CONTRACTUAL

Salvo modificaciones o derogaciones acordadas por escrito, las presentes condiciones genera-les disciplinan todos los contratos de venta entre Florim y el Comprador. Las variaciones de las condiciones generales de venta, ofertas, bonificaciones o descuentos, acordados por nuestros agentes o por otros intermediarios, solo son válidas previa aceptación escrita de nuestra empresa. Las presentes condiciones generales no se aplican a las ventas en línea de los productos Florim.

2 OBJETO DEL SUMINISTRO

El suministro comprende solamente los materiales, prestaciones y cantidades especificados en nuestra confirmación de pedido. El texto de la confirmación de pedido de Florim prevalecerá siempre sobre el texto de cualquier oferta o pedido.

3 CONFIRMACIÓN DE PEDIDO

Si la confirmación de pedido de Florim difiere de los acuerdos o pedidos en cuanto a los elemen-tos que la componen, el Comprador podrá enviar la correspondiente reclamación por escrito en el plazo de 7 días a partir de la recepción de nuestra confirmación; en caso contrario, esta se con-siderará aceptada tal como ha sido redactada. Si el lugar de entrega de la mercancía es diferente del indicado en la confirmación de pedido, el cliente se compromete a comunicarlo a Florim Ce-ramiche S.p.A. antes del día previsto para el retiro en la sede de esta última. Dicha comunicación se debe realizar por correo, telefax o correo electrónico, y debe incluir los datos identificativos del destinatario de los bienes y del lugar en el que se debe realizar la entrega. En defecto de esta comunicación, el destino indicado originalmente se considera tácitamente confirmado.

4 PRECIOS

Los precios indicados en las listas Florim no son vinculantes: en consecuencia, nos reservamos el derecho a modificarlos antes de la aceptación del pedido. Los precios acordados para cada venta son netos, con pago en efectivo y entrega franco fábrica, salvo acuerdo escrito en contrario. Si entre la fecha del pedido (incluso después de la confirmación de pedido) y la fecha de entrega se verificaran aumentos en los costes de las materias primas, mano de obra, combustibles, gastos de producción, transporte, etc., Florim podrá aumentar el precio acordado, comunicándolo por escrito al Comprador (también por telefax o correo electrónico). Si dicho precio supera en un 20 % el acordado en el momento del pedido, el Comprador podrá rescindir el contrato, comunicando su decisión por correo certificado en el plazo preentorio de 10 días a partir de la recepción de la notificación de aumento de precio. En su defecto, el nuevo precio se considerará aceptado.

5 ENTREGAS

La venta siempre es franco fábrica Florim.

La mercancía viaja a cargo y riesgo del Comprador. Toda responsabilidad nuestra cesa en el momento de la entrega al transportista, ante el cual, una vez realizados los controles necesarios, el Comprador deberá plantear sus eventuales reclamaciones.

Los envíos al exterior, por vía marítima o terrestre, se realizan según las condiciones establecidas en cada caso, indicadas en los “Incoterms” aprobados por la Cámara de Comercio Internacional.

6 PLAZOS DE ENTREGA

Los plazos de entrega tienen carácter indicativo: eventuales retrasos de las entregas, interrupcio-nes y suspensiones totales o parciales de los suministros no darán derecho a indemnizaciones o resarcimientos de daños, salvo acuerdo escrito en contrario.

7 MUESTRAS

Los datos indicados en los documentos ilustrativos de Florim, así como las características de las muestras y modelos enviados por este último al Comprador, tienen carácter indicativo. Estos datos no tienen valor vinculante, excepto en la medida en que hayan sido expresamente mencio-nados como tales en la oferta o en la aceptación escrita de Florim.

8 PAGOS

Las facturas de Florim se emiten el día del suministro y su importe neto debe ser pagado en el pla-zo acordado.Todas las obligaciones de pago entre las partes contrayentes se deben cumplir en la sede de Florim. Eventuales pagos efectuados a agentes, representantes o auxiliares de comercio de Florim no se considerarán realizados hasta el momento en que las sumas correspondientes sean acreditadas a Florim.Salvo acuerdo escrito en contrario, el pago se deberá realizar en el momento de la entrega, en el banco indicado por Florim. Cualquier retraso o irregularidad en el pago da a Florim derecho a suspender los suministros o a resolver los contratos en curso, incluso si no corresponden a los pagos incumplidos, así como al resarcimiento de los eventuales daños. En todo caso, a partir del vencimiento del pago y sin necesidad de declaración de mora, Florim tiene derecho a percibir los intereses de mora en la medida prevista por el decreto legislativo N.º 231 del 09/10/2002. En caso de incumplimiento, incluso parcial, los intereses de mora sobre el importe no pagado se calcularán a partir del día de la entrega, incluso si el plazo de pago había sido acordado en una fecha posterior. Ninguna reclamación o controversia inherente a la calidad de la mercancía, imperfecciones, defectos o cualquier otro aspecto del contrato será eficaz ni podrá ser tomada en consideración, y ninguna acción podrá ser iniciada, hasta el pago integral del precio (cláusula solve et repete). No se admiten compensaciones con eventuales créditos de cualquier naturaleza ante Florim.

9 GARANTÍAS Y RECLAMACIONES

La calidad del material cerámico se define sobre la base de las normas internacionales aplicables a la clase de producto correspondiente. Florim garantiza solo la mercancía de primera calidad. Reclamaciones relativas a mercancía de otras calidades (calidad B, comercial, segunda, tercera, secundaria, existencias, etc.) no serán tomadas en consideración, ni se dará ningún tipo de ga-rantía —implícita o explícita— sobre dicho material. El Comprador tiene la obligación de verificar la calidad y cantidad de la mercancía en breve plazo después de su recepción y, en caso de

reclamaciones, de comunicarlo por escrito en el plazo de 8 (ocho) días a partir de la recepción, bajo pena de caducidad de cualquier derecho. El material considerado defectuoso deberá ser puesto a disposición de Florim para los controles que considere necesarios; cualquier otra acción (restitución, reparación, etc.) deberá ser autorizada previamente por Florim en forma escrita. Las reclamaciones y solicitudes de intervención en garantía después de la colocación no serán consi-deradas en el caso de que el defecto reclamado resulte manifiesto (por ejemplo: desportilladuras, defectos dimensionales, diferencias de tono, etc.). Se señala que la primera calidad puede con-tener hasta un 5 % de baldosas defectuosas y que el tono del material suministrado puede diferir de la muestra expuesta, dado que la cerámica es intrínsecamente variable en su aspecto. Las reclamaciones por defectos o imperfecciones ocultos deberán ser formalizados por escrito en el plazo de 8 (ocho) días a partir de su descubrimiento y, en todo caso, en el plazo de un año a partir de la entrega, bajo pena de caducidad de cualquier derecho a garantía y resarcimiento. Además de los datos de facturación, la comunicación deberá contener una precisa descripción del defecto y un presupuesto de los costes de reparación o modificación del producto; en ausencia de estos datos, la reclamación se considerará nula. Si la reclamación resulta infundada, el Comprador deberá resarcir a Florim todos los gastos realizados para la verificación (viajes, peritajes, etc.). En todo caso, la obligación de Florim se limita a la sustitución de las piezas defectuosas o a la reparación, quedando expresamente excluidas otras indemnizaciones, como - a título indicativo, no limitativo - costes de desplazamiento y recolocación de mobiliario, equipo, maquinaria, etc., lucro cesante debido a la interrupción o suspensión de actividades, molestias, daños indirectos, etc. La presencia de baldosas defectuosas no afecta la calidad del suministro en su conjunto, ni comporta la obligación de su sustituzión integral. La duración de la garantía es la establecida por el código civil italiano.

10 RESERVA DE DOMINIO

La venta de la mercancía se realiza con cláusula de reserva de dominio; por lo tanto, si los acue-rdos contractuales prevén que el pago debe ser realizado - total o parcialmente - después de la entrega, los productos entregados seguirán siendo propiedad de Florim hasta el pago integral del precio.

11 CESIÓN DEL CONTRATO

El Comprador no puede ceder su posición en el contrato ni en relaciones obligatorias eventual-mente derivadas del mismo, sin la aceptación escrita de Florim. En tal caso, el Comprador seguirá siendo responsable solidariamente con el cesionario de las obligaciones cedidas.

12 PROPIEDAD INDUSTRIAL Y DISTRIBUCIÓN SELECTIVA - LÍMITES DE REVENTA

Florim es titular y legítimo poseedor de la exclusividad de las marcas, dibujos y patentes de invención. Con el objetivo de garantizar adecuadamente el respeto de los derechos exclusivos de Florim, así como las expectativas de los consumidores finales en cuanto a las características cualitativas previstas, Florim controla la distribución de sus productos mediante un sistema de distribución selectiva. Los suministros enviados por Florim y por los puntos de venta autorizados están des-tinados a la instalación por parte del usuario final: no está permitida ninguna forma de reventa a otros intermediarios comerciales diferentes de los usuarios finales, salvo previa autorización es-crita de Florim. Por lo tanto, la reventa de mercancía que viole esta prohibición se debe considerar no permitida y equiparada a un uso ilícito de los derechos de propiedad industrial e intelectual de Florim, con derecho de esta última a solicitar la incautación de la mercancía a cualquier poseedor. Florim se reserva el derecho a proceder judicialmente contra todo aquel que esté involucrado en reventas no autorizadas.

13 LEY DEL CONTRATO - TRIBUNAL COMPETENTE

El contrato está disciplinado por la ley italiana, incluidos los Usos del Sector de la Provincia de Módena. Para cualquier controversia derivada del contrato de suministro, tanto por parte de Florim como por parte del Comprador, tiene competencia exclusiva el Tribunal de Módena. No obstante, es facultad de Florim recurrir a autoridades judiciales diferentes.

14 SEGURIDAD DE LA CADENA LOGÍSTICA

Florim, con la finalidad de garantizar la seguridad de la cadena logística internacional, les ruega a sus propios CLIENTES el respeto de unos requisitos estandar para garantizar la seguridad de las mercancías objeto de relaciones contractuales y para garantizar su conformidad con la normativa AEO - Operador Economico Autorizado - Aduanas, en toda la Comunidad Europea. Los CLIENTES de Florim se comprometen a garantizar que las mercancías recogidas en consigna o consignadas sean expedidas o transportadas, almacenadas, preparadas o cargadas en locales seguros y en zonas de carga y expedición seguras, protegidas contra manumisiones no autorizadas,utilizando solo personal interno autorizado y oportunamente instruido.

Todos los artículos del presente catálogo se venden exclusivamente en cajas completas.

OBЩИЕ УСЛОВИЯ ПРОДАЖИ

1 КОНТРАКТНЫЕ ОТНОШЕНИЯ

При отсутствии согласованных в письменном виде изменений или отклонений настоящие общие условия регулируют все договора на продажу, заключенные компанией Florim с Покупателем. Изменения общих условий продажи, предложения, кредиты или скидки, выданные нашими агентами или другими посредниками, недействительны, если они не были приняты в письменной форме нашим центральным офисом.Настоящие общие условия не относятся к онлайнovým продажам продукции Florim и не регулируют их.

2 ПРЕДМЕТ ПОСТАВКИ

Поставка включает в себя лишь только материалы, услуги и количества, которые указаны в нашем подтверждении заказа. Текст подтверждения заказа Florim будет в любом случае преобладающим по отношению к другому тексту предложения или заказа.

3 ПОДТВЕРЖДЕНИЕ ЗАКАЗА

Даже если некоторые отдельные позиции в подтверждении заказа Florim отличаются от до-говоренностей или заказов, а Покупатель не возражал в письменной форме в течение 7 дней с получения нашего подтверждения, то считается, что он принял наше подтверждение заказа в отправленной ему редакции. В срок не позднее дня, назначенного для вывоза товара со склада Florim, клиент обязуется уведомить компанио Florim Ceramiche S.p.A. о возможном изменении места назначения товара, если оно отличается от адреса, указанного в подтвержде-нии заказа. Для этого клиент должен сообщить по почте, факсу или электронной почте наименование грузополучателя и адрес доставки груза. При отсутствии такого сообщения первоначально указанное место назначения считается подтвержденным по умолчанию.

4 ЦЕНЫ

Цены, указанные в прайс-листах Florim, не являются обязывающими, поэтому, мы оставляем за собой право на их изменение перед принятием заказа. При отсутствии иных письменных договоренностей согласованные для каждой отдельной сделки цены подразумеваются как цена-нетто, за наличный расчет и на условиях поставки франко-завод. Если с момента заказа (даже после подтверждения заказа) до момента поставки повысятся цены на сырье, рабочую силу, топливо, производственные и транспортные затраты и т.д., то Florim имеет право увели-чить согласованную цену, отправив письменное уведомление Покупателю даже по факсу или электронной почте. Тем не менее, если новая цена превышает согласованную в заказе более, чем на 20%, то Покупатель имеет право на расторжение договора, сообщив нам о своем намерении заказным письмом обязательно в 10-дневный срок с момента получения уведомления о повышении цены. При отсутствии сообщения о расторжении новая цена считается принятой.

5 ПОСТАВКА

Продажа осуществляется всегда на условиях франко завод Florim.

Товар перевозится на страх и риск Покупателя. Любая ответственность с нашей стороны прекращается в момент передачи товара грузоперевозчику, которому Покупатель должен предъ-являть возможные претензии после выполнения надлежащей проверки.

Зарубежные перевозки морским или сухопутным путем будут осуществляться на условиях, выбранных в каждом конкретном случае, предусмотренных правилами Инкотермс, утверж-денными Международной торговой палатой.

6 СРОКИ ПОСТАВКИ

Сроки поставки являются ориентировочными: при отсутствии иных письменных договоренно-сти возможная задержка отгрузки, приостановка, полное или частичное прекращение поста-вок не дает право на компенсацию или возмещение убытков.

7 ОБРАЗЦЫ

Данные, приведенные в рекламных документах компании Florim, а также характеристики образцов, предоставленные компанией Покупателю, имеют ориентировочный характер. Эти данные не носят обязывающий характер, если только они не были специально указаны как обязывающие в предложени или в письменном подтверждении компании Florim.

8 ОПЛАТА

Инвойсы Florim выписываются в день осуществления поставки и их сумма-нетто к оплате должн оплачиваться в согласованный срок. Все и любые платежные обязательства между договаривающимися сторонами должны выполняться по адресу Florim. Возможная пла-та агентам, представителям или торговым помощникам Florim не считается выполненной до тех пор, пока соответствующие суммы не будут получены компанией Florim. При отсутствии иных письменных договоренностей оплата должна осуществляться в момент поставки товара в указанном Florim банке. Любая задержка или отклонение от норм при оплате дает Florim право на приостановку поставок или расторжение выполняющихся контрактов, даже если они не относятся к данной оплате, кроме того, это дает также компании право на требование возмещения ущерба. В любом случае с момента истечения срока оплаты и без необходимости направления официального предупреждения Florim имеет право на проценты по задолженно-сти, начисленные в такой мере, которая предусмотрена постановлением № 231 от 09/10/2002. В случае даже только частичного невыполнения обязанностей проценты по неоплаченной сумме будут начисляться с момента поставки, даже если срок оплаты был назначен на более позднюю дату. Никакая рекламация или спор о качестве товара, недостатках или дефектах или о любом другом аспекте контракта не будет иметь силу и не будет рассматриваться, равно как не может быть возбуждено какое- дело, без предварительной полной оплаты цены (условие обязательной оплаты solve et repete). Не допускается компенсация с возможно при-читающимися по какой-либо причине кредитами от Florim.

9 ГАРАНТИЯ И РЕКЛАМАЦИЯ

Качество керамического материала определяется на основе действующих международных

правил, относящихся к соответствующему сорту продукции. Florim гарантирует лишь только поставленный товар первого сорта. Претензии о товаре, сорт которого отличается от первого (сорт “B”, коммерческий, второй, третий, вторичный, складские запасы и т.д.), к рассмотре-нию не принимаются, кроме того, на такие материалы не дается никакая подразумевающаяся или явно выраженная гарантия. Покупатель обязан проверить качество и количество товара сразу после его получения и при возникновении претензий заявить о них в письменном со-общении не позднее 8 (восьми) дней с момента получения товара, в противном случае любое право отменяется. Материал, который считается дефектным, необходимо оставить в распо-ряжении компании Florim для выполнения контроля, который она сочтет необходимым; любое другое действие (возврат, ремонт или иное) должно быть предварительно разрешено нашей компанией в письменном виде. Претензии или требования оказания гарантийного обслужива-ния после укладки товара к рассмотрению не принимаются, если заявленный дефект является очевидным (например, поврежденные изделия, наличие размерных отклонений, различия тона и т.д.). Уточняем, что товар первого сорта может содержать дефектную плитку вплоть до 5%, и что тон поставленного материала может отличаться от выставленного образца, так как ке-рамическая продукция может обладать изменчивым внешним видом. Претензии, связанные со скрытыми дефектами или пороками, должны быть предъявлены в письменном сообщении в течение 8 (восьми) дней с их обнаружения, и в любом случае не позднее одного года с момента поставки, иначе теряется право на гарантию и не возмещение. Помимо данных об инвойсе в сообщении необходимо указать точное описание дефекта, а так-же смету расходов на ремонт или изменение продукции. При отсутствии этих данных претен-зия считается недействительной. Если претензия окажется необоснованной, то Покупатель обязан возместить Florim все расходи, понесенные ею для проведения контроля (реозит, экспертизы и т.д.). В любом случае обязанности Florim ограничиваются заменой или ремонтом лишь только дефектных изделий, категорически исключается другое дополнительное воз-мещение, например, в качестве неисчерпывающего перечня примеров, за удаление и новое размещение мебели, оборудования, станков и т.д., за упущенную прибыль в связи с приоста-новкой или прекращением деятельности, за неудобство, косвенные убытки и т.д. Присутствие дефектной плитки не ставит под сомнение качество всей поставки, а также не влечет за собой обязательство ее полной замены. Предельные сроки действия гарантии предусмотрены Ита-льянским гражданским кодексом.

10 ОГРАНИЧЕННОЕ ПРАВО СОБСТВЕННОСТИ

Товар продается на условиях ограниченного права собственности; поэтому, если на основе контрактных договоренностей оплата будет осуществлена полностью или частично после по-ставки, то товар остается в собственности компании Florim до полной оплаты цены.

11 УСТУПКА КОНТРАКТА

Покупатель не имеет права уступить контракт или отдельные вытекающие из него обязанно-сти без письменного на то разрешения компании Florim; даже в этом случае Покупатель несет солидарную ответственность с правопреемником за уступленные обязанности.

12 ПРОМЫШЛЕННАЯ СОБСТВЕННОСТЬ И СЕЛЕКТИВНАЯ ДИСТРИБУЦИЯ – ОГРАНИЧЕ-НИЯ НА ПЕРЕПРОДАЖУ

Florim является владельцем и законным держателем исключительных прав на торговые мар-ки, дизайны и патенты на изобретение. Для наилучшей охраны эксклюзивных прав Florim, а также ожиданий конечных потребителей в качестве, Florim осуществляет поставку своей про-дукции при помощи системы селективной дистрибуции. Поставки, выполненные компанией Florim и ее селективно уполномоченными торговыми точками, предназначены для укладки продукции у конечного потребителя. Без предварительного письменного разрешения Florim запрещается любая другая форма перепродажи иным торговым посредникам, которыми не являются конечные потребители. Продажа товара с нарушением данного условия должна счи-таться неразрешенной и приравняться к незаконному использованию прав промышленной и интеллектуальной собственности Florim, что предоставляет компания Florim право потре-бовать наложения ареста на товар у какого-либо обладателя. Компания Florim оставляет за собой право подавать иск на всех, кто вовлечен в неразрешенную перепродажу ее продукции.

13 РЕГУЛИРУЮЩИЙ ЗАКОН - КОМПЕТЕНТНЫЙ СУД

Настоящий контракт регулируется итальянским законом, и отраслевыми обычая-ми, действующими в провинции Модены. Для решения любых споров, каким-либо образом связанных с контрактом на поставку, возбужденных как Florim, так и Покупателем, единствен-ным компетентным судом является суд г. Модена. Тем не менее, Florim имеет право обращать-ся к другим судебным властям.

14 БЕЗОПАСНОСТЬ ЦЕПИ ПОСТАВОК

Для обеспечения безопасности международной цепи поставок Florim требует от своих КЛИ-ЕНТОВ соблюдения стандартных требований и в контрактных отношениях для обеспечения безопасности грузов и их соответствия таможенным правилам для УЭО, уполномоченных эконо-мических операторов, на всей территории Евросоюза. КЛИЕНТЫ Florim должны гарантиро-вать, что полученные или переданные товары отгружаются или перевозятся, складываются, проходят подготовительные и погрузочно-разгрузочные операции в безопасных помещениях или на безопасных погрузочных или складских площадках, защищенных от несанкциониро-ванного вмешательства, с привлечением только уполномоченного, собственного персонала, прошедшего необходимую подготовку.

Все изделия, включенные в данном каталоге, продаются только целыми упаковками.

Certificazioni | Certifications | Certifications | Prüfzeugnisse | Certificaciones | сертификации



Per ulteriori informazioni e approfondimenti relativi alle certificazioni visitare il sito
For further details and information about product certifications please visit the website
Pour de plus amples informations sur les certificats, nous vous prions de bien vouloir consulter le site
Für weitere Informationen über Zertifizierungen, wenden Sie sich bitte an die Internetseite
Para más información sobre las certificaciones de producto visite el sitio internet
Дополнительную информацию и подробности, касающиеся сертификатов, Вы найдете на сайте

ceditceramiche.it

RILIEVI

Fotografie | Фотографии

Vanni Borghi

Eccetto | Кроме

pag 12, 23

Immagine storica CEDIT

Исторический снимок CEDIT

pag 15, 17, 20, 25

Courtesy MIC Faenza - Immagine storica CEDIT

Исторический снимок CEDIT любезно предоставлен MIC Faenza

pag 31

Zaven

pag 33

↓ **Claudia Zalla**

pag 34

↑ **PEPE fotografia**, courtesy of Operae

↓ **Claudia Zalla**

pag 35

↑ **Zaven**

pag 38 - 45

Tullio Deorsola

Edizione 2018 | Издание 2018

CEDIT

ceditceramiche.it



La superficie, il volume: il piano da cui emerge il rilievo.
L'alternanza e la simbiosi tra concavo e convesso, ribasso e rialzo.
Il gioco delle ombre: la percezione della profondità.
La ritmica ripetizione modulare.
La preziosità della tinta opaca.
Una tessitura di presenze, un paesaggio di architetture ideali.

Zaven | Enrica Cavarzan & Marco Zavagno

RILIEVI

Поверхность, объем: плоскость, на которой проявляется рельеф.
Чередование симбиоза вогнутого и выпуклого, понижений и повышений.
Игра теней: восприятие глубины.
Ритмичный модульный повтор.
Ценность матового цвета.
Полотно присутствующих элементов, идеальный архитектурный пейзаж.